

# Caruso

## Bedienungsanleitung User manual

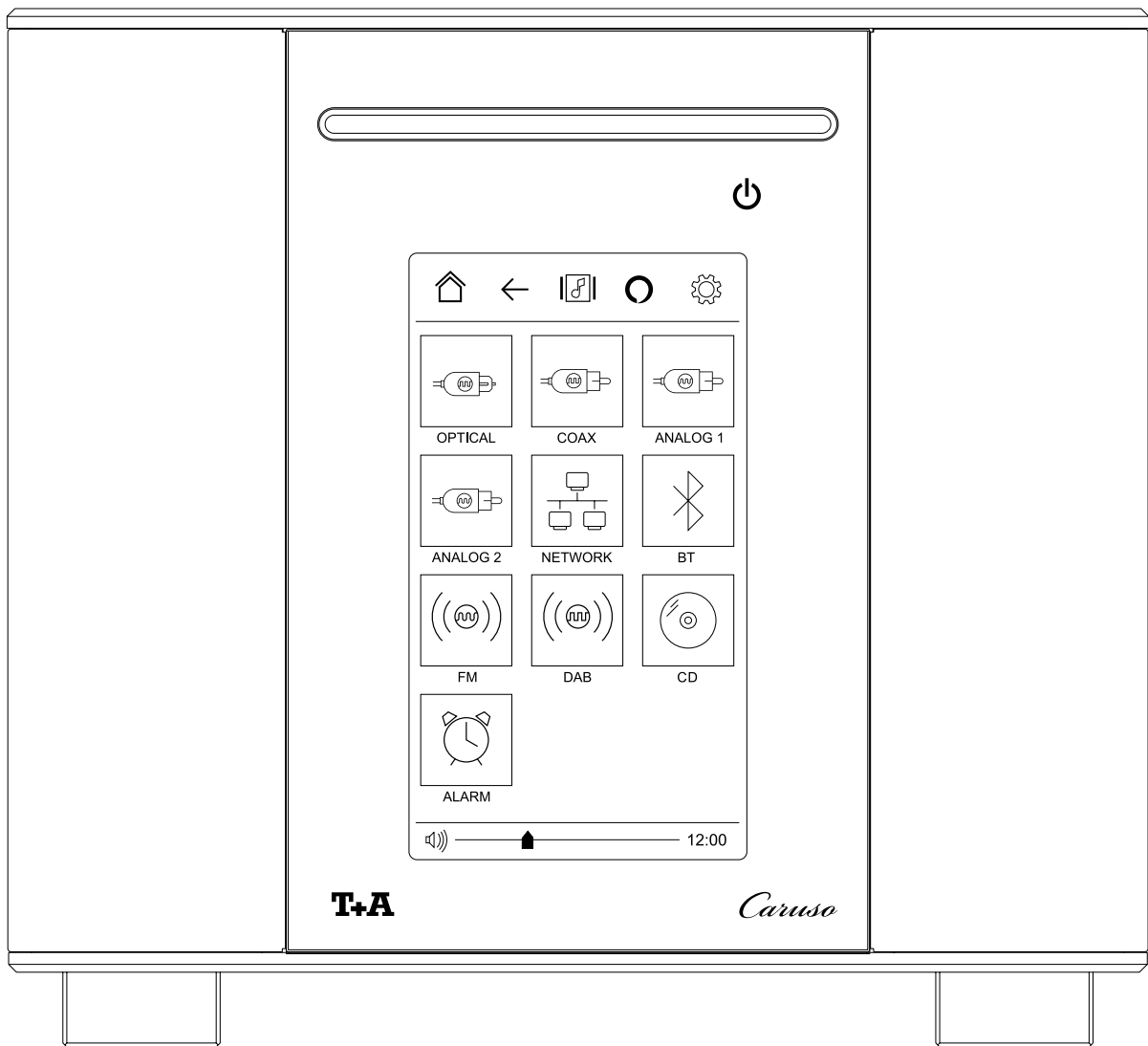



Deutsch

Seiten 5 - 40

English

Pages 41 - 75



# Willkommen

Wir freuen uns, dass Sie sich für ein T+A-Produkt entschieden haben. Mit Ihrem neuen T+A-Multi-Source-System haben Sie ein HiFi-Gerät der Spitzenklasse erworben, bei dessen Konzeption und Entwicklung den Wünschen von Musikliebhabern oberste Priorität eingeräumt wurde.

Die innovativen Problemlösungen, die solide, durchdachte Konstruktion und die verwendeten hochwertigen Materialien werden dazu beitragen, dass dieses Gerät höchsten Anforderungen und Ansprüchen über viele Jahre genügen wird.

Eine genaue Qualitätsprüfung aller Materialien, die sorgfältige Produktion durch hochqualifizierte Fachkräfte und eine rechnergesteuerte, vollautomatisierte Endkontrolle gewährleisten die hohe Produktqualität und die Einhaltung aller Spezifikationen.

In unserer Geräteproduktion wird der Einsatz aller umwelt- und gesundheitsgefährdenden Stoffe, wie

z. B. chlorhaltige Lösungsmittel und FCKWs, vermieden. Darüber hinaus verzichten wir wo irgend möglich auf Kunststoffe (insbesondere auf PVC) als Konstruktionselement. Stattdessen wird auf Metalle oder andere unbedenkliche Materialien zurückgegriffen, die einerseits gut recyclebar sind und andererseits eine sehr gute elektrische Abschirmung ergeben. Durch unsere massiven Ganzmetallgehäuse wird eine Beeinträchtigung der Wiedergabequalität durch äußere Störquellen ausgeschlossen. Die von den Geräten ausgehende elektromagnetische Strahlung (Elektromog) wird gut abgeschirmt und auf ein absolutes Minimum reduziert.

Wir bedanken uns für Ihr Vertrauen und wünschen Ihnen viel Freude und Hörvergnügen mit Ihrem CARUSO.

# Inhaltsverzeichnis

|   |           |
|---|-----------|
| <b>Lieferumfang</b>                                     | <b>7</b>  |
| <b>Sicherheitshinweise</b>                              | <b>10</b> |
| <b>Bedienelemente und Funktionen</b>                    | <b>12</b> |
| CD - Laufwerk   | 12        |
| Ein- und Ausschalten                                    | 12        |
| Navigation  | 13        |
| Quellenwahl   | 13        |
| Lautstärke  | 13        |
| Wecker  | 13        |
| Uhrzeit   | 13        |
| <b>Fernbedienung</b>                                    | <b>14</b> |
| Fernbedienung aufladen                                  | 15        |
| Wichtige Hinweise                                       | 15        |
| <b>Wiedergabe</b>                                       | <b>16</b> |
| Hinweis   | 16        |
| Generelle Bedienung                                     | 16        |
| Disc einlegen und auswerfen                             | 16        |
| Inhalte durchsuchen und auswählen                       | 17        |
| Internetradio-Favoriten speichern, aufrufen und löschen | 17        |
| Bluetoothwiedergabe                                     | 18        |
| Amazon Alexa  | 18        |
| Spotify Connect   | 18        |
| Apple AirPlay   | 18        |
| <b>App-Bedienung</b>                                    | <b>19</b> |
| <b>Einstellungen</b>                                    | <b>20</b> |
| Audio-Menü  | 21        |
| Netzwerk-Menü   | 22        |
| Quellen-Menü  | 23        |
| System-Menü   | 28        |
| <b>Netzwerk einrichten</b>                              | <b>29</b> |
| WLAN-Verbindung herstellen                              | 29        |
| LAN-Verbindung  | 29        |
| <b>Wecker</b>   | <b>30</b> |
| Allgemeines   | 30        |
| Wecker ein- und ausschalten                             | 30        |
| Wecker programmieren                                    | 31        |
| <b>Aufstellung und Anschluss</b>                        | <b>32</b> |
| Aufstellung   | 32        |
| Anschluss   | 32        |
| WLAN - Antenne  | 32        |
| LAN   | 32        |
| BLUETOOTH - Antenne                                     | 32        |
| RADIO - Antenne   | 32        |
| ANALOG IN   | 33        |

|  |           |
|--|-----------|
| ANALOG OUT                                       | 33        |
| NETZANSCHLUSS und SCHALTER                       | 33        |
| Anschluss und Verkabelung                        | 34        |
| <b>Hinweise zum sparsamen Umgang mit Energie</b> | <b>35</b> |
| Allgemeines                                      | 35        |
| <b>Softwareupdate</b>                            | <b>35</b> |
| Allgemeines                                      | 35        |
| Automatisches Update                             | 35        |
| <b>Betriebsstörungen</b>                         | <b>36</b> |
| <b>Technische Daten</b>                          | <b>38</b> |

## Lieferumfang

---

CARUSO Multi-Source-System

Infrarot-Fernbedienung Caruso

USB-Kabel zum Aufladen der Fernbedienung

2 Antennen für WLAN und Bluetooth

Radio-Teleskopantenne

Netzkabel

Kurzanleitung

---

# Hinweise

## Bedienungsanleitung

 **Mit diesem Symbol gekennzeichnete Textstellen enthalten wichtige Hinweise, die für einen problemlosen und sicheren Betrieb des Gerätes unbedingt beachtet werden müssen.**

 Dieses Symbol markiert Textpassagen, die Ihnen zusätzliche Hinweise und Hintergrundinformation geben und das Verständnis erleichtern sollen.

## Symbole und Hinweise auf der Rückseite des CARUSO



### **ACHTUNG!**

Das Gerät führt lebensgefährliche Spannungen im inneren des Gehäuses. Das Gerät darf nicht geöffnet werden. Es besteht die Gefahr eines tödlichen elektrischen Schlags. Das Gerät darf nur vom qualifizierten Fachmann geöffnet werden. Reparaturen und das Auswechseln von Sicherungen sind von einer autorisierten Fachwerkstatt durchzuführen. Außer den in der Betriebsanleitung beschriebenen Handgriffen dürfen vom Benutzer keinerlei Arbeiten am Gerät vorgenommen werden.



### **Achtung Hochspannung!**

Dieses Symbol weist auf lebensgefährliche Spannungen hin.



### **Achtung!**

Mit diesem Symbol gekennzeichnete Hinweise, müssen für einen problemlosen und sicheren Betrieb des Gerätes unbedingt beachtet werden.



Dieses Symbol markiert **Gleichspannungen (DC)**.

Schließen Sie an Anschlüsse mit diesem Symbol ausschließlich Verbraucher an, die für die angegebene Spannung geeignet sind.



Dieses Symbol markiert **Wechselspannungen (AC)**.

Die für das Gerät erforderliche Wechselspannung ist dem Aufdruck an der Netzgeräteeinbaueinheit zu entnehmen. An andere Stromversorgungen darf das Gerät nicht angeschlossen werden.



Dieses Symbol markiert den **Schutzleiteranschluss (Erdanschluss)**.

Das Gerät ist für den Betrieb an einer Schutzleitersteckdose vorgesehen.



Alle verwendeten Bauteile entsprechen den geltenden deutschen und europäischen Sicherheitsnormen und -standards. Dieses Produkt entspricht den EU-Richtlinien. Die Konformitätserklärung kann bei Bedarf unter [www.ta-hifi.com/DoC](http://www.ta-hifi.com/DoC) eingesehen werden.



## Lizenzhinweise

---



Die Spotify-Software unterliegt den Lizenzen Dritter, die Sie hier finden:  
[www.spotify.com/connect/third-party-licenses](http://www.spotify.com/connect/third-party-licenses).

---



Qualcomm ist ein Markenzeichen der Qualcomm Kapitalgesellschaft, registriert in den Vereinigten Staaten und weiteren Ländern, benutzt mit Erlaubnis. aptX ist ein Markenzeichen von Qualcomm Technologies International Ltd., es ist registriert in den Vereinigten Staaten und weiteren Ländern, benutzt mit Erlaubnis.

---



Die Bluetooth® Wortmarke und Logos sind eingetragene Warenzeichen im Besitz der Bluetooth SIG, Inc. und werden von T+A elektroakustik unter Lizenz verwendet. Andere Marken und Handelsnamen sind die ihrer jeweiligen Eigentümer.

---



Amazon, Alexa and all related logos are trademarks of Amazon.com, Inc. or its affiliates.”

---

This product contains software in form of object code that is partially based on free software under different licenses, especially the GNU General Public License. You can find details on this in the License Information which you should have received with this product.

If you have not received a copy of the GNU General Public License, please see <http://www.gnu.org/licenses/>.

For a period of three years after last distribution of this product or its firmware, T+A offer the right to any third party to obtain a complete machine-readable copy of the corresponding source code on physical storage medium (DVD-ROM or USB stick) for a charge of 20€. To obtain such copy of the source code, please write to the following address including information about product model and firmware version: T+A elektroakustik, Planckstr. 9-11, 32052 Herford, Germany.

The GPL license and further information about Licenses can be found on the internet under this link:

<https://www.ta-hifi.de/support/licence-information-caruso/>

---



# Sicherheitshinweise

Zu Ihrer eigenen Sicherheit sollten Sie bitte unbedingt diese Betriebsanleitung vollständig lesen und insbesondere die Aufstellungs-, Betriebs- und Sicherheitshinweise genau befolgen.

---

Zu Ihrer eigenen Sicherheit sollten Sie bitte unbedingt diese Betriebsanleitung vollständig lesen und insbesondere die Aufstellungs-, Betriebs- und Sicherheitshinweise genau befolgen. Die Bedienungsanleitung ist Bestandteil des Gerätes. Heben Sie die Anleitung gut auf und geben Sie sie bei einem evtl. Weiterverkauf zur Verhinderung von Fehlbedienungen und zur Vermeidung von Gefahren an den Käufer weiter.

---

Das Gerät ist für den Betrieb an einer Schutzleitersteckdose vorgesehen. Schließen Sie es bitte mit dem beiliegenden Netzkabel an eine entsprechende, vorschriftsmäßig geerdete Steckdose an. Die für das Gerät erforderliche Stromversorgung ist dem Aufdruck an der Netzgerätebuchse zu entnehmen. An andere Stromversorgungen darf das Gerät nicht angeschlossen werden.

---

Dieses Gerät ist solange mit der Netzspannung verbunden, solange das Netzkabel angeschlossen ist. Auch wenn das Gerät ausgeschaltet ist und die Statusanzeigen dunkel sind, führt das Gerät Netzspannung im Innern. Zur Trennung des Gerätes vom Netz, ist der Netzstecker zu ziehen. Bitte achten Sie darauf, dass Stecker ohne Schwierigkeiten zugänglich und benutzbar sind. Auch im Bereitschaftsbetrieb weist das Gerät eine geringe Stromaufnahme auf. Bei längerer Nichtbenutzung sollte das Gerät vom Netz getrennt werden.

---

Das Gerät ist ausgelegt für den Betrieb in gemäßigttem Klima und in Höhen bis zu 2000 m ü. NHN. Zulässiger Betriebstemperaturbereich ist +10 ... +35. C. Das Gerät ist ausschließlich zur Ton- und/oder Bildwiedergabe im Heimbereich in trockenen Räumen unter Berücksichtigung aller in dieser Anleitung gemachten Angaben bestimmt. Bei allen anderen Einsatzzwecken, insbesondere in medizinischen oder sicherheitsrelevanten Bereichen, ist vorher die Zulassung und Eignung des Gerätes für diesen Einsatz mit dem Hersteller abzuklären und schriftlich genehmigen zu lassen.

---

War das Gerät größerer Kälte ausgesetzt (z. B. beim Transport), so ist mit der Inbetriebnahme zu warten, bis sich das Gerät auf Raumtemperatur aufgewärmt hat und das Kondenswasser restlos verdunstet ist.

---

Vor der Aufstellung des Gerätes auf empfindlichen Lack- oder Holzoberflächen sollte an einer nicht sichtbaren Stelle die Verträglichkeit mit den Gerätefüßen überprüft werden und ggf. eine geeignete Unterlage verwendet werden.

---

Wir empfehlen eine Standfläche aus Stein, Glas, Metall o.Ä.

---

Beachten Sie das Gewicht des Gerätes. Stellen Sie das Gerät niemals auf einen instabilen Platz. Das Gerät kann herunterfallen und dabei ernsthafte Verletzungen oder Todesfälle verursachen. Viele Verletzungen, vor allem bei Kindern, können bei Beachtung folgender einfacher Vorsichtsmaßnahmen vermieden werden:

- Benutzen Sie nur Möbel, welche das Gerät sicher tragen können.
- Stellen Sie sicher, dass das Gerät nicht über die Ränder des tragenden Möbelstücks hinausragt.
- Platzieren Sie das Gerät nicht auf hohen Möbeln (z.B. Bücherregale) ohne beides, Möbel und Gerät, sicher zu verankern.
- Klären Sie Kinder über die Gefahren auf, die beim Klettern auf Möbel zum Erreichen des Gerätes oder seiner Bedienelemente entstehen.

---

Die Aufstellung darf nur an einem gut belüfteten, trockenen Ort erfolgen, wobei direkte Sonneneinstrahlung und die Nähe von Heizkörpern zu vermeiden sind. Das Gerät darf nicht in der Nähe von wärmeproduzierenden, wärmeempfindlichen oder leicht brennbaren Gegenständen bzw. Geräten aufgestellt werden.

---

Es dürfen keine wärmeisolierenden Gegenstände (z. B. Decken oder andere Geräte mit ebener Bodenplatte ohne Standfüße) direkt auf das Gehäuse gestellt werden. Die Lüftungsöffnungen dürfen nicht verdeckt oder verschlossen werden.

---

Sorgen Sie beim Einbau in Regale oder Schränke unbedingt für ausreichende Luftzufuhr und sorgen Sie dafür, dass die Wärme des Gerätes abgeführt werden kann. Ein Wärmestau beeinträchtigt die Lebensdauer des Gerätes und ist eine Gefahrenquelle. Um das Gerät herum muss ein Freiraum von mindestens 10 cm zur Wärmeabfuhr bleiben.

---

Durch die Geräteöffnungen dürfen keine Flüssigkeiten oder Fremdkörper in das Gerät gelangen. Im Inneren führt das Gerät Netzspannung, es besteht die Gefahr eines tödlichen elektrischen Schlages.

Schützen Sie das Gerät vor Tropf- und Spritzwasser und stellen Sie keine Blumenvasen oder andere Gefäße mit Flüssigkeiten auf das Gerät.

---

Stellen Sie keine offenen Flammen, wie z. B. Kerzen auf das Gerät.

---

Vor Reinigungsarbeiten am Gerät ist der Netzstecker zu ziehen.

Die Oberflächen des Gerätes sollten zur Reinigung nur mit einem weichen, trockenen Tuch abgewischt werden. Verwenden Sie keine scharfen Reinigungs- oder Lösungsmittel! Vor der Wiederinbetriebnahme muss sichergestellt sein, dass keine Kurzschlüsse an den Anschlussstellen bestehen und dass alle Anschlüsse ordnungsgemäß sind.

War das Gerät eingelagert oder längere Zeit nicht in Betrieb (> 2 Jahre) so sollte unbedingt vor Wiederinbetriebnahme eine Kontrolle in einer Fachwerkstatt durchgeführt werden.

Die mit dem ⚠-Symbol gekennzeichneten Anschlussklemmen können hohe Spannungen führen. Ein Berühren der Anschlussstellen oder der Leiter der daran angeschlossenen Kabel ist zu vermeiden. An diese Anschlussstellen angeschlossene Leitungen erfordern das Verlegen durch eine unterwiesene Person oder die Verwendung von anschlussfertigen Leitungen.

Das Gerät entspricht im Originalzustand allen derzeit gültigen deutschen und europäischen Vorschriften. Es ist zum bestimmungsgemäßen Gebrauch in der EG zugelassen.

Durch das am Gerät befindliche CE Zeichen erklärt T+A die Konformität mit den EG-Richtlinien und den daraus abgeleiteten nationalen Gesetzen. Die Konformitätserklärung kann bei Bedarf unter [www.ta-hifi.com/DoC](http://www.ta-hifi.com/DoC) eingesehen werden.

Die unveränderte, unverfälschte Werksseriennummer muss außen am Gerät vorhanden und gut lesbar sein! Die Seriennummer ist Bestandteil unserer Konformitätserklärung und damit der Betriebszulassung des Gerätes!

Seriennummern am Gerät und in den original T+A Begleitpapieren (insbesondere den Kontroll- und Garantiezertifikaten) dürfen nicht entfernt oder verändert werden und müssen übereinstimmen.

Bei Verstoß gegen diese Bestimmungen gilt die Konformitätszusage von T+A als widerrufen und ein Betrieb des Gerätes innerhalb der EG ist untersagt und aufgrund geltender EG und nationaler Gesetze unter Strafandrohung verboten.

Durch Umbauten am Gerät oder durch Reparaturen oder sonstige Eingriffe von nicht von T+A autorisierten Werkstätten oder sonstigen Dritten verliert das Gerät seine Zulassung und Betriebserlaubnis.

An das Gerät dürfen nur original T+A Zubehörteile oder solche Zusatzgeräte angeschlossen werden, die ihrerseits zugelassen sind und allen geltenden gesetzlichen Vorschriften genügen.

Für die spätere Entsorgung dieses Produkts stehen örtliche Sammelstellen für Elektroschrott zur Verfügung.

Elektro-Altgeräte Register: WEEE-Reg.-Nr. **DE 72473830**

Das Gerät darf nur vom qualifizierten Fachmann geöffnet werden. Reparaturen und das Auswechseln von Sicherungen sind von einer autorisierten T+A Fachwerkstatt durchzuführen. Außer den in der Betriebsanleitung beschriebenen Handgriffen dürfen vom Benutzer keinerlei Arbeiten am Gerät vorgenommen werden.

Bei Beschädigungen oder bei Verdacht auf eine nicht ordnungsgemäße Funktion des Gerätes sollte sofort der Netzstecker gezogen und das Gerät zur Überprüfung in eine autorisierte T+A Fachwerkstatt gegeben werden.

Überspannungen im Stromversorgungsnetz, dem Kabelnetz oder auf Antennenanlagen, wie sie z. B. bei Gewittern (Blitzschlag) oder statischen Entladungen auftreten können, stellen eine Gefährdung für das Gerät dar.

Spezielle Vorschaltgeräte wie Überspannungsprotektoren oder die T+A „Power Bar“ Netzanschlussleiste bieten einen gewissen Schutz vor Gerätebeschädigungen aus o. g. Gründen.

Eine absolute Sicherheit vor Beschädigung durch Überspannungen kann aber nur eine vollständige Trennung des Gerätes vom Netz und den Antennenanlagen gewährleisten.

Ziehen Sie zur Trennung sämtliche Netz- und Antennenstecker Ihrer HiFi Anlage bei Überspannungsgefahr (z. B. bei heraufziehenden Gewittern) aus den Steckdosen.

Sämtliche Netzversorgungs- und Antennenanlagen, an die das Gerät angeschlossen wird, müssen den geltenden Bestimmungen entsprechen und fachgerecht von einem zugelassenen Installationsbetrieb ausgeführt sein.

Das Gerät ist nicht für die Benutzung durch Kinder konzipiert. Das Gerät darf nicht unbeaufsichtigt betrieben werden. Es ist darauf zu achten, dass es für Kinder unerreichbar ist.

Batterien dürfen nicht übermäßiger Wärme wie Sonnenschein, Feuer oder dergleichen ausgesetzt werden

Sehr lautes dauerhaftes Hören von Programmmaterial über Ohr-, Kopfhörer und Lautsprecher kann zum dauerhaften Verlust des Hörvermögens führen. Beugen Sie Gesundheitsschäden vor und vermeiden Sie dauerhaftes Hören mit hoher Lautstärke.

Lagerung des Gerätes in der Originalverpackung an einem trockenen frostfreien Ort. Lagertemperatur 0...40 °C.

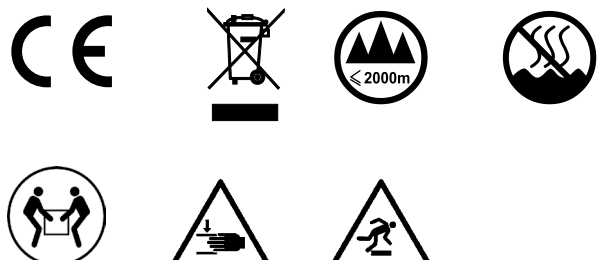

# Bedienelemente und Funktionen

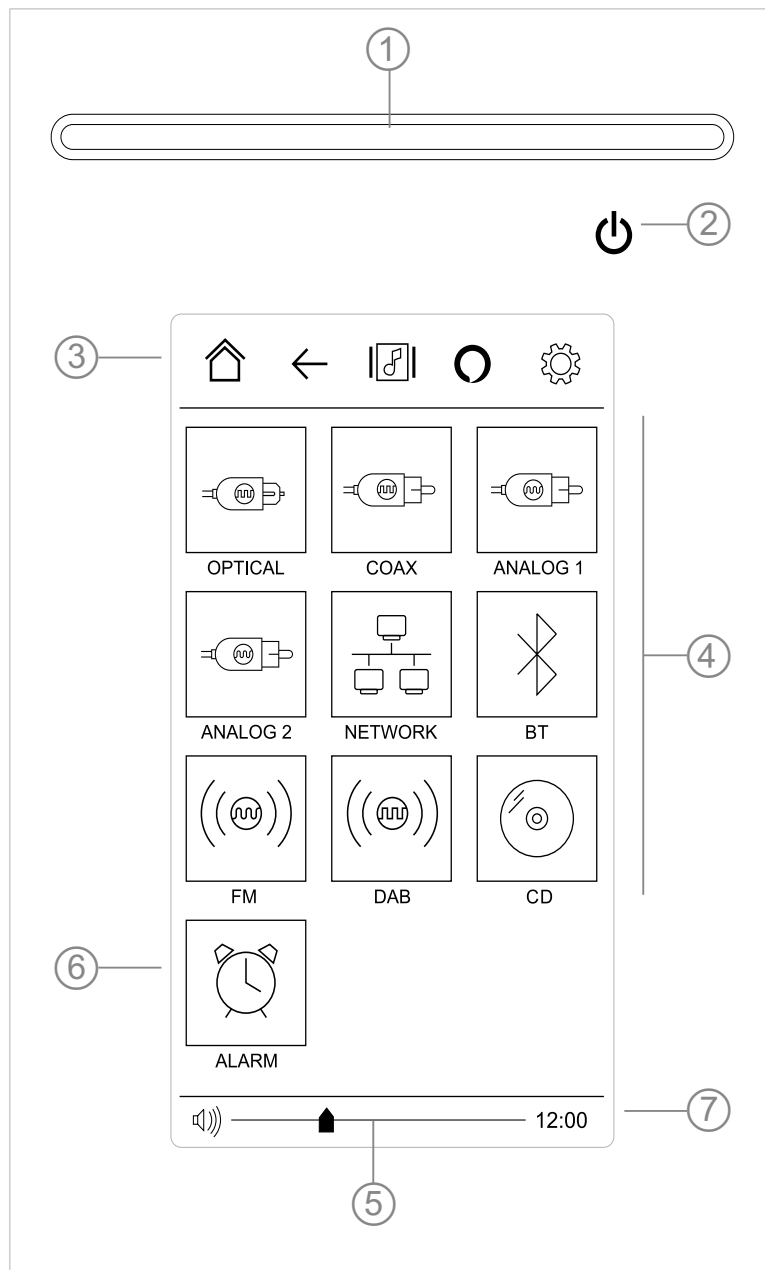

## ① CD - Laufwerk

Einzugsschacht für 12 cm Discs. Führen Sie die Disc mit der beschrifteten Seite nach oben ein, bis die Disc automatisch eingezogen wird.

- ⓘ *Das Laufwerk ist ausschließlich für die Wiedergabe von runden 12 cm Standard Discs ausgelegt. Führen Sie keine 8 cm Discs oder solche mit ungewöhnlichen Formen ein. Diese können das Laufwerk beschädigen.*

## ② Ein- und Ausschalten

Ein langer Druck auf diese Taste schaltet den CARUSO ein. Ein längerer Druck schaltet den CARUSO in den Komfort-Standby. In dieser Betriebsart ist die Anzeige der Uhrzeit möglich und der Caruso kann per App eingeschaltet werden. Wird die Taste solange gedrückt gehalten, bis der CARUSO vollständig abgeschaltet hat, befindet sich das Gerät im ECO-Standby-Modus. In dieser Betriebsart sind keine Komfortfunktionen aktiv und das Gerät kann nur per Fernbedienung oder direkt am Gerät wieder eingeschaltet werden.

## ③ Navigation

---



### HOME

Kurzes Antippen dieses Buttons ruft die Startseite (siehe vorherige Seite) zur Quellenwahl auf.



### ZURÜCK

Durch Antippen dieses Buttons gelangen Sie zurück zur vorherigen Seite / Ebene.



### WIEDERGABE

Wechselt bei laufender Wiedergabe zur Wiedergabeansicht.



### ALEXA

Aktiviert und deaktiviert den Amazon Alexa Service. Tippen Sie auf das Symbol um den Service zu deaktivieren. Bei rotem durchgestrichenem Mikrofonsymbol sind die Mikrofone auf der Oberseite des CARUSO abgeschaltet. Antippen des Mikrofonsymbols schaltet die Mikrofone ein und aktiviert den Amazon Alexa Service.

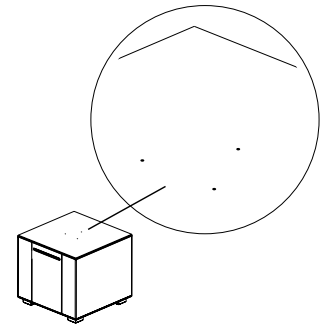

### EINSTELLUNGEN

Hierüber erreichen Sie die verschiedenen Menüs für die System-, Audio-, Netzwerk- und Quellen-einstellungen.

## ④ Quellenwahl

---

Wählen Sie hier die gewünschte Quelle durch Antippen aus.



*Unter der Quelle Netzwerk finden Sie alle Streamingquellen, die einen Internetanschluss erfordern, und die Quelle USB.*

## ⑤ Lautstärke

---

Schieberegler zur Lautstärkeeinstellung. Zum Verstellen der Lautstärke, den Regler berühren und verschieben bis die gewünschte Lautstärke eingestellt ist. Alternativ kann direkt auf die gewünschte Stelle getippt werden.

Kurzes Antippen des Lautsprechersymbols schaltet die Wiedergabe stumm. Erneutes Antippen schaltet den Ton wieder ein.

## ⑥ Wecker

---

Über diesen Button erreichen Sie das Menü für Weckereinstellungen (siehe Kap. „Wecker“).

## ⑦ Uhrzeit

---

Anzeige der aktuellen Uhrzeit.

# Fernbedienung

Ein langer Druck schaltet den CARUSO ein und aus.  
Zum Ausschalten die Taste so lange drücken, bis das Display gedimmt wird.  
Kurzes Antippen im Betrieb schaltet den Ton aus und ein (Muting).

Frei belegbare Schnellwahltasten für oft benutzte Quellen.

Wahl des / der nächsten bzw. vorherigen Titels / Station während der Wiedergabe.

Cursor-tasten zur Auswahl und Wiedergabesteuerung.

Wiedergabesteuerung  
Bestätigungstaste

Zurück-Taste  
Kurzes Antippen kehrt zurück zur vorherigen Auswahlebene.

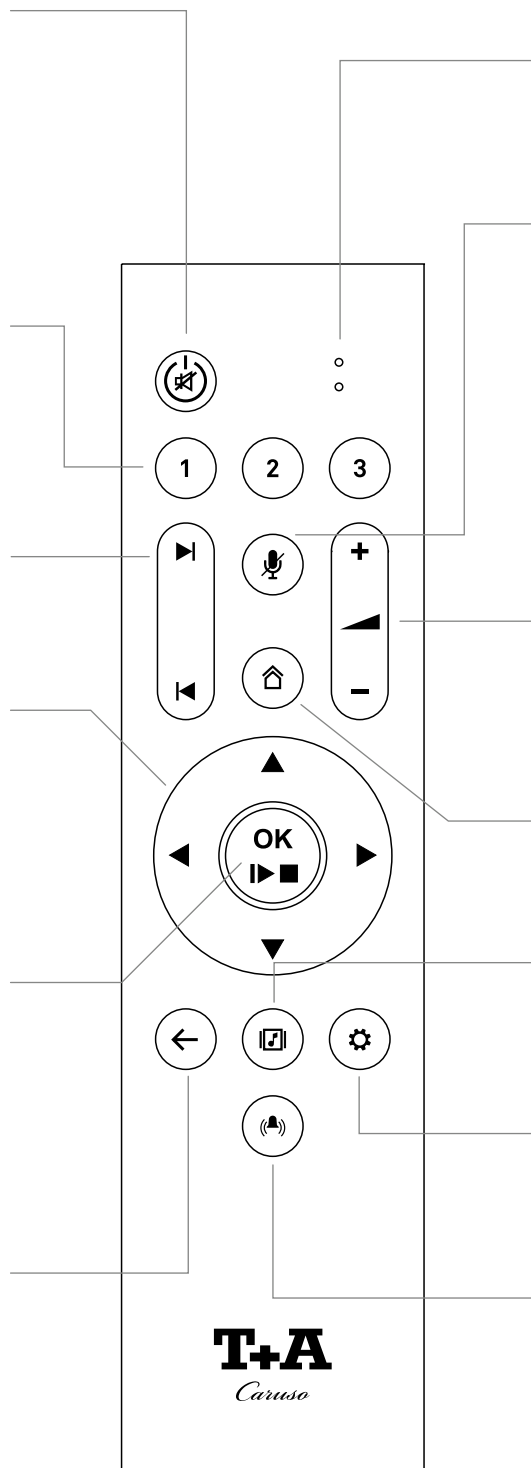

Kontroll-LED  
Blinkt bei Bedienung und während des Ladevorgangs.

Kurzes Antippen schaltet den Amazon Alexa Service ein und aus.

Wippe zum Einstellen der Lautstärke.  
Tippen Sie auf „plus“ oder „minus“, um die Lautstärke in feinen Schritten zu verstellen. Wird die Taste länger festgehalten erfolgt die Lautstärkeeinstellung kontinuierlich.

HOME-Taste  
Durch kurzes Antippen kehren Sie zum Startbildschirm zurück.

Schaltet zur aktuellen Wiedergabeansicht um (Playscreen).

Kurzes Antippen öffnet das Audio-Einstellungsmenü.

Öffnet die Wecker-Einstellungen und quittiert einen gerade aktiven Alarm.

## Fernbedienung aufladen

---

Die Fernbedienung hat eine interne aufladbare Batterie (Li-Ionen Akku), die vom Benutzer nicht entfernt oder ausgetauscht werden kann.

Die Batterie der Fernbedienung wird automatisch geladen, sobald diese mit dem mitgelieferten USB-Kabel an den USB-Anschluss auf der Rückseite des Caruso angeschlossen wird (Abb. 1).

Der Ladevorgang wird durch die rot blinkende LED auf der Fernbedienung signalisiert. Sobald der Akku vollständig geladen ist, leuchtet die LED dauerhaft rot.



Abb. 1

## Wichtige Hinweise

---

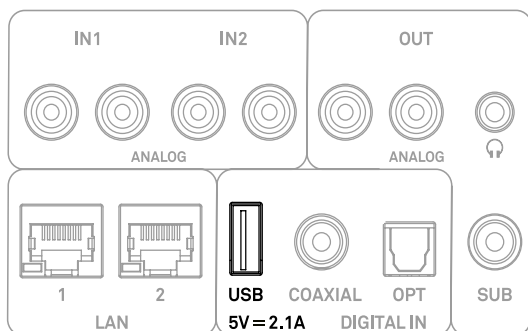

- Während des Ladevorgangs kann die Fernbedienung nicht zur Bedienung benutzt werden.
- Laden Sie die Fernbedienung nicht unbeaufsichtigt auf.
- Sollte die Batterie eines Tages nur noch eine geringe Kapazität haben und die Nutzungsdauer der Fernbedienung stark zurückgehen, so wenden Sie sich zwecks Batteriewechsel bitte an Ihren T+A Fachhändler.
- Explosionsgefahr bei unsachgemäßem Auswechseln der Batterie. Ersatz nur durch denselben oder einen gleichwertigen Typ.
- Batterien dürfen nicht übermäßiger Wärme wie Sonnenschein, Feuer oder dergleichen ausgesetzt werden.
- Schützen Sie die Fernbedienung vor Feuchtigkeit, Kälte, Hitze und Staub.
- Die Fernbedienung enthält einen Li-Ionen Akku. Wie jedes Elektrogerät darf die Fernbedienung nicht im normalen Hausmüll entsorgt werden, sondern muss bei den dafür vorgesehenen Elektroschrottsammelstellen abgegeben werden.
- Gebrauchte Batterien dürfen nicht über den Hausmüll entsorgt werden! Sie sind gemäß Batterieverordnung (BattVO) an den Verkäufer (Fachhandel) oder an die Stadt zurückzugeben, um sie einer schadlosen Verwertung oder Beseitigung zuzuführen. Die Städte stellen hierfür Sammelbehälter zur Verfügung und/oder nehmen Altbatterien an Sammelfahrzeugen an.

# Wiedergabe

## Hinweis

Der CARUSO bietet zusätzlich zur Bedienung über das Touch-Display am Gerät und per Fernbedienung, die Möglichkeit die Wiedergabe über die T+A CARUSO NAVIGATOR App zu steuern (siehe nächstes Kap.). Unabhängig von der Art der Bedienung, sollte eine gleichzeitige oder wechselseitige Bedienung über die App und direkt am Gerät vermieden werden. Ansonsten kann es, je nach Netzwerkstruktur, in seltenen Fällen zu Synchronisationsfehlern und dadurch zu fehlerhaften Anzeigen kommen.



## Generelle Bedienung

- Reduzieren Sie ggf. als Erstes die eingestellte Lautstärke.
- Falls Sie sich nicht auf der Startseite befinden sollten, tippen Sie zuerst auf das  Symbol in der oberen Zeile auf dem Display.
- Wählen Sie nun die gewünschte Quelle aus.
- Nachdem Sie die Quelle angetippt haben, öffnet sich eine neue Seite mit dem für die gewählte Quelle verfügbaren Inhalt (voreingestellte Presets, Tracks einer Disc, Ordner, Unterquellen, etc.).
- Wählen Sie den gewünschten Titel, Sender etc. aus.
- Die Wiedergabe startet kurz nach dem Antippen und die Ansicht wechselt automatisch zur Wiedergabeansicht.
- Über den  Button gelangen Sie zurück zur vorherigen Ebene.

 Für die Wiedergabe von FM- und DAB-Radio, müssen als Erstes Radio-Presets abgespeichert werden (siehe Seite 24 + 25).

*Für die Nutzung von Musikstreamingdiensten ist u. U. ein kostenpflichtiges Abonnement erforderlich. Die Benutzerdaten des Abonnements, müssen vor der ersten Benutzung im Systemmenü unter den Quelleneinstellungen eingegeben und gespeichert werden (siehe Seite 27).*

## Disc einlegen und auswerfen

- Wählen Sie Disc als Quelle aus.
- Führen Sie die Disc, mit der beschrifteten Seite nach oben, soweit in das Laufwerk ein, bis die Disc automatisch eingezogen wird (siehe Abb.).
- Um die Disc auszuwerfen wechseln Sie, falls erforderlich, zur Wiedergabeansicht. Tippen Sie hierzu auf das  Symbol in der oberen Zeile auf dem Display.
- Kurzes Antippen des  Buttons gibt die CD aus.
- Sobald die Disc wie abgebildet herausgefahren ist, kann diese entnommen werden.

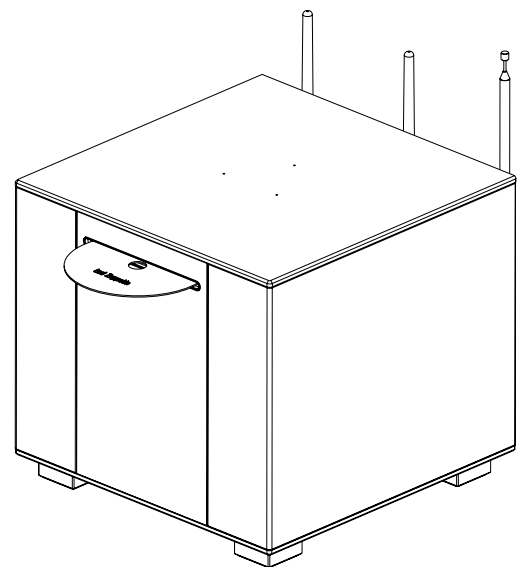

 Wird die Disc nicht innerhalb von 10 Sekunden entnommen, zieht das Gerät diese zum Schutz automatisch wieder ein.



## Inhalte durchsuchen und auswählen

Die Darstellung und Auswahl der Inhalte geschieht je nach Typ (Ordner, Station, Titel oder gemischt) entweder über die Ordner- oder Listenansicht.

In der Ordneransicht verschiebt die Scrollbar die Ansicht auf den weiteren Inhalt der Seite.

Ziehen Sie die Scrollbar hierzu auf die gewünschte Stelle.

Tippen Sie auf das Ende der Scrollbar (Pfeil), um direkt an das Ende oder den Anfang der Seite zu gelangen.

Bei Inhalten welche die Seitengröße übersteigen, werden diese auf mehrere Seiten aufgeteilt.

Die Seiten können über die **Next Page** und **Previous Page** Buttons ausgewählt werden.

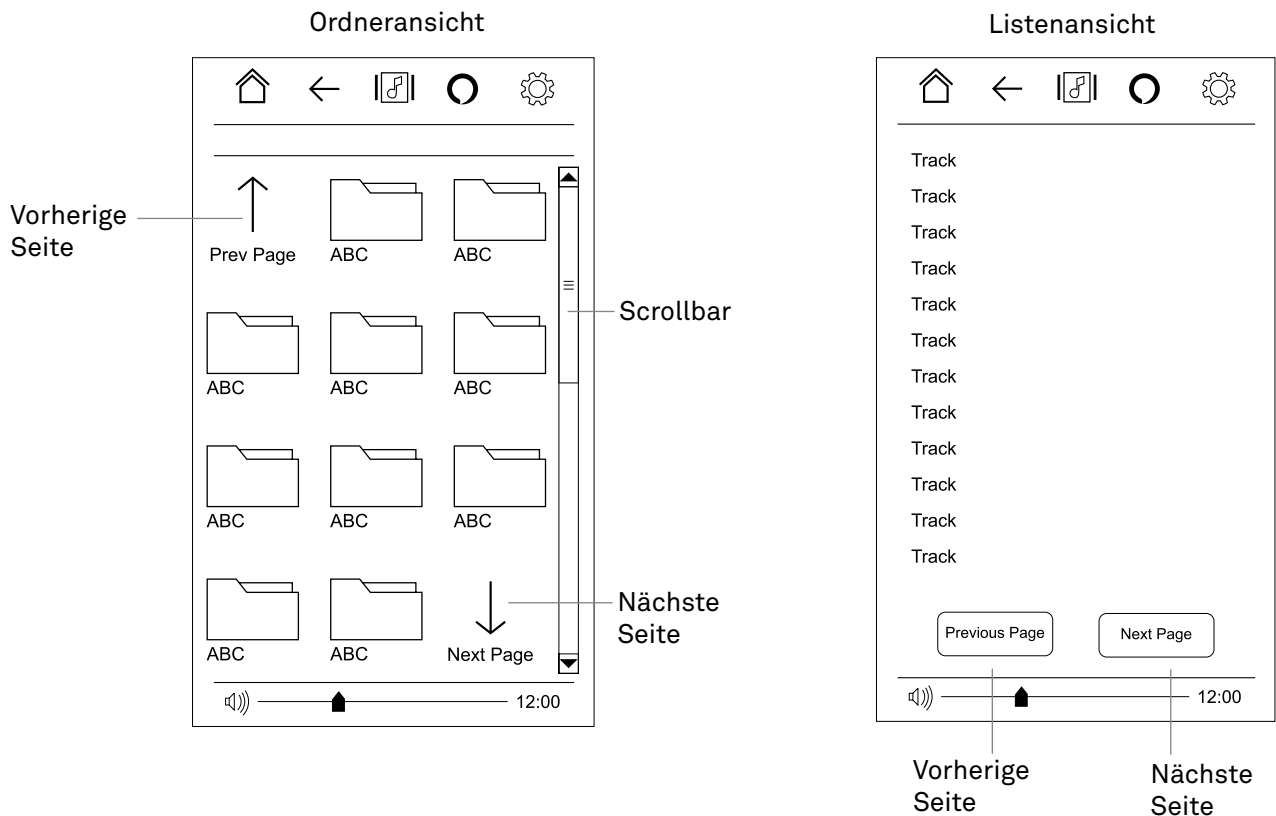

## Internetradio-Favoriten speichern, aufrufen und löschen

### Favoriten abspeichern

- Wählen Sie die Quelle Internet-Radio aus und starten Sie Wiedergabe des Senders, welcher als Favorit gespeichert werden soll.
- Um den aktuell laufenden Radiosender als Favoriten zu übernehmen, tippen Sie auf dem Playscreen am Caruso auf das Symbol.

### Favoriten aufrufen

- Wählen Sie die Quelle Internet-Radio aus
- Öffnen Sie den Ordner Favoriten (erster Ordner in der Liste). In diesem Ordner sind die von Ihnen gespeicherten Favoriten abgelegt.
- Starten Sie den Favoriten durch Antippen.

### Favoriten löschen

- Starten Sie die Wiedergabe des zu löschenden Favoriten, wie oben beschrieben.
- Tippen Sie auf dem Playscreen am Caruso auf das Symbol, um den Sender aus der Favoritenliste zu entfernen.

## Bluetoothwiedergabe



---

- Reduzieren Sie ggf. als Erstes die eingestellte Lautstärke.
- Falls Sie sich nicht auf der Startseite befinden sollten, tippen Sie zuerst auf das  Symbol in der oberen Zeile auf dem Display.
- Wählen Sie anschließend die Quelle Bluetooth aus.
- Um von einem bluetoothfähigen Gerät Musik über den CARUSO abspielen zu können, muss das externe Gerät zunächst verbunden werden.
- Ist noch kein Gerät mit dem CARUSO verbunden (Displayanzeige *DISCONNECT*), kann auf Ihrem Mobilgerät die Suche nach Bluetooth-Geräten gestartet werden.
- Ist der CARUSO gefunden, verbinden Sie ihn mit Ihrem Mobilgerät.
- Ist die Verbindung erfolgreich hergestellt, wechselt die Displayanzeige zu *CONNECTED*.
- Die Wiedergabe kann jetzt am Mobilgerät gestartet werden.

## Amazon Alexa

---

Für die Nutzung von Amazon Alexa, muss der CARUSO zuerst bei Amazon unter <http://alexa.amazon.de> angemeldet werden (Siehe hierzu Kapitel *Einstellungen* auf Seite 27).

- Tippen Sie falls erforderlich auf das rote  Symbol in der oberen Zeile des Displays, um die Mikrofone für Alexa zu aktivieren.
- Sobald das  Symbol angezeigt wird, kann Alexa, unabhängig von der gerade gewählten Quelle, mit dem Aktivierungswort *ALEXA* angesprochen werden.
- Je nach aktivierten/installierten Skills und gebuchten Amazon Abonnements variiert der Funktionsumfang von Alexa. Informationen hierzu finden Sie unter <http://www.amazon.de>

## Spotify Connect

---

Der CARUSO unterstützt die Wiedergabe von Musik über Spotify.

- Verbinden Sie hierzu den CARUSO und das Smartphone/Tablet mit dem selben WLAN.
- Starten Sie die Spotify-App und loggen Sie sich bei Spotify ein.
- Starten Sie die Wiedergabe über die Spotify App.
- Der CARUSO erscheint in der Spotify-App in der Liste der verfügbaren Geräte
- Um die Wiedergabe auf dem CARUSO zu starten, wählen Sie diesen durch Antippen aus.
- Die Quelle am CARUSO wechselt automatisch zu Spotify und die Wiedergabe erfolgt über den CARUSO.

Mehr Informationen erhalten Sie unter: <https://www.spotify.com/int/connect/>

## Apple AirPlay

---

Der CARUSO unterstützt die Wiedergabe über Apple AirPlay.

- Verbinden Sie hierzu den CARUSO und das Smartphone/Tablet mit dem selben WLAN.
- Starten Sie die gewünschte AirPlay kompatible App (z. B. iTunes o. Ä.).
- Starten Sie die Wiedergabe.
- Der CARUSO erscheint in der App, in der Liste der verfügbaren Geräte
- Um die Wiedergabe auf dem CARUSO zu starten, wählen Sie diesen durch Antippen aus der Liste aus.
- Die Quelle am CARUSO wechselt automatisch zu AirPlay und die Wiedergabe erfolgt über den CARUSO.

Mehr Informationen erhalten Sie unter: <https://www.apple.com/de/airplay/>

# App-Bedienung

---

Für die Steuerung des CARUSO stehen für die Betriebssysteme Apple iOS und Android zwei Apps zur Verfügung. Bitte laden Sie sich die entsprechende Version aus dem Appstore herunter und installieren diese auf Ihrem Tablet PC oder Smartphone.

Sie finden die App unter dem Namen „T+A CARUSO NAVIGATOR“ im Appstore.

Alternativ können Sie den unten abgebildeten QR-Code scannen.

---

- i** *Eine gleichzeitige oder wechselseitige Bedienung per App und direkt am Gerät sollte vermieden werden. Ansonsten kann es, je nach Netzwerkstruktur, in seltenen Fällen zu Synchronisationsfehlern und dadurch zu fehlerhaften Anzeigen kommen.*



[Android](#)





[Apple iOS](#)

# Einstellungen

Im Konfigurationsmenü können alle Einstellungen des Gerätes vorgenommen werden. Das Konfigurationsmenü ist in die vier Kategorien *Audio*, *Network*, *Sources* und *System* unterteilt. Die einzelnen Menüs sind im folgenden Kapitel im Detail beschrieben.

## Menü aufrufen

---

- Zum Aufrufen des Konfigurationsmenüs den  Button antippen.
- Gewünschte Menükategorie durch Antippen des entsprechenden Tabs auswählen.
- Die gewählte Kategorie erscheint blau markiert.
- Zum Beenden des Menüs den  Button antippen.

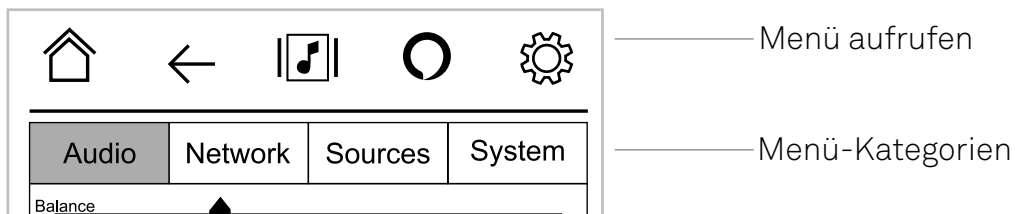

## Audio-Menü

---

|                                |   |
|--------------------------------|---|
| <b>Balance</b>                 | Dieser Menüpunkt ermöglicht eine Veränderung der Pegelbalance zwischen den Lautsprechern links und rechts, um eine ungünstige Hörposition auszugleichen.  |
| <b>Loudness</b>                | Der CARUSO ist mit einer gehörrichtigen Lautstärkeregelung (LOUDNESS) ausgestattet, die bei sehr geringen Lautstärken die frequenzabhängige Empfindlichkeit des menschlichen Ohres entsprechend der Gehörphysiologie kompensiert.<br>Mit dieser Einstelloption wird die gehörrichtige Lautstärkeregelung ein- oder ausgeschaltet. |
| <b>Klangregelung</b>           | Mit Hilfe dieses Menüpunktes kann die Klangregelung deaktiviert (überbrückt) werden. Bei ausgeschalteter Klangregelung haben die Einstellungen der Menüpunkte „BASS“, „MITTEN“ und „HÖHEN“ keine Auswirkung.  |
| <b>Höhen</b>                   | Dieser Menüpunkt ermöglicht eine Veränderung der Höheneinstellung.  |
| <b>Mitten</b>                  | Dieser Menüpunkt ermöglicht eine Veränderung der Mitteneinstellung.   |
| <b>Bass</b>                    | Dieser Menüpunkt ermöglicht eine Veränderung der Basseinstellung.   |
| <b>Contour Präsenz</b>         | Unter diesem Menüpunkt kann das Contourfilter für den Präsenzbereich angepasst werden.<br>Diese Option ermöglicht es, die Sprachverständlichkeit bei Wortprogrammen, Reportagen oder Sportübertragungen zu verbessern.  |
| <b>Contour Grundton</b>        | Unter diesem Menüpunkt kann das Contourfilter für den Grundton angepasst werden. Bevorzugen Sie ein wärmeres Klangbild, verstärken Sie den Grundton (+1 ... +3). Für ein kühleres Klangbild oder bei Dröhneffekten sollte der Grundton reduziert werden (-1 ... -2).  |
| <b>Subwoofer</b>               | Dieser Menüpunkt schaltet den Subwooferausgang für den Anschluss eines externen Subwoofers ein und aus.   |
| <b>Subwoofer-Trennfrequenz</b> | In diesem Menüpunkt stellen Sie die Übernahmefrequenz für einen evtl. angeschlossenen externen Subwoofer ein.   |
| <b>Subwoofer-pegel</b>         | In diesem Menüpunkt kann die Lautstärke des Subwoofers eingestellt werden. Passen Sie die Lautstärke des Subwoofers an die akustischen Verhältnisse des Hörraumes und die Lautstärke der Lautsprecher an.   |
| <b>Maximale Lautstärke</b>     | Hier können Sie die maximale Wiedergabelautstärke des Caruso einstellen.  |

## Statusseite

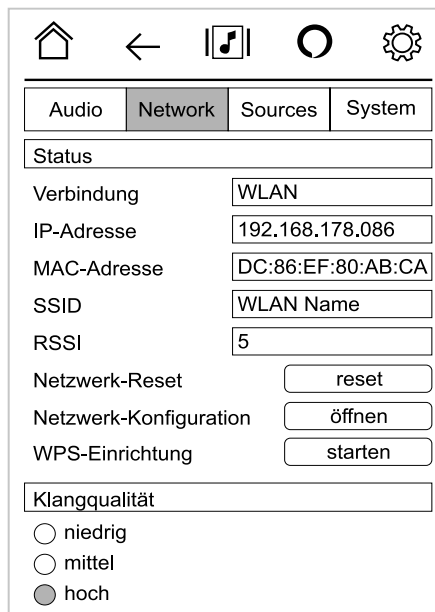

Hier wird angezeigt, ob das Gerät über eine Netzwerkverbindung verfügt, und ob es per kabelgebundenem LAN oder per WLAN verbunden ist.

IP-Adresse des Gerätes

MAC-Adresse des Gerätes

Bei Verbindung per WLAN wird hier der Name des Netzwerkes angezeigt.

Anzeige der Empfangsqualität bei Verbindung per WLAN.

Hier kann die Netzwerkschnittstelle zurückgesetzt werden.

WLAN-Konfigurationsmenü öffnen.

Automatische WLAN-Konfiguration per WPS starten.

Je nach Bandbreite des Internetanschlusses und der Netzwerkverbindung, kann hier die Klangqualität (Bitrate) der gestreamten Inhalte eingestellt werden. Wählen Sie die Einstellung so, dass während der Wiedergabe keine Aussetzer auftreten.

## Netzwerk-Konfiguration (WLAN einrichten)

- Achten Sie darauf, dass kein LAN-Kabel an der LAN 1 Buchse angeschlossen und die WLAN-Antenne korrekt befestigt ist. (siehe Kap. *Aufstellung und Anschluss*)
- Starten Sie den Scan nach verfügbaren Netzwerken durch Antippen des scannen-Buttons ①.
- Die Liste ② zeigt die gefundenen WLANs.
- Wählen Sie das gewünschte WLAN durch Antippen aus.
- Das ausgewählte WLAN wird in das Feld SSID ③ übernommen.
- Tippen Sie nun in das Feld für das WLAN-Passwort ④ um die Tastatur zu öffnen.
- Geben Sie das WLAN-Passwort ein und bestätigen Sie mit „Enter“.
- Speichern Sie die Einstellungen durch Antippen des OK-Buttons ⑤.

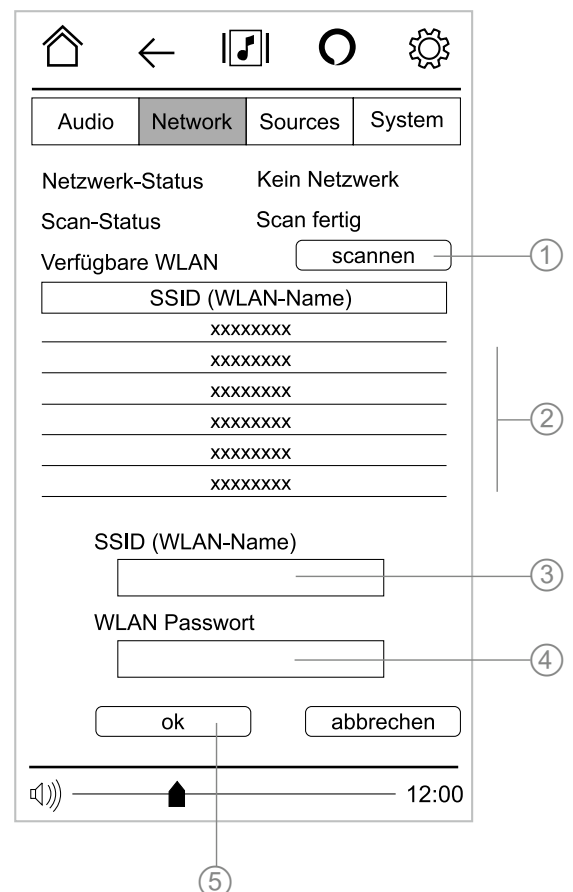

**i** Ein funktionierendes Heimnetzwerk (Kabelnetzwerk oder WLAN Netzwerk) mit Router und (DSL)-Internetzugang muss vorhanden sein. Bei Fragen zu Installation, Einrichtung und grundsätzlicher Konfiguration Ihres Netzwerkes wenden Sie sich bitte an Ihren Netzwerkadministrator oder einen Netzwerkfachmann.

## Bluetooth

Unter diesem Menüpunkt kann die Bluetoothfunktion ein- und ausgeschaltet werden. Bei bestehender Bluetoothverbindung, kann über den *TRENNEN*-Button die Verbindung getrennt werden. Der *RESET*-Button setzt die Bluetoothschnittstelle zurück.

### Bluetooth Kopfhörer-Einstellungen

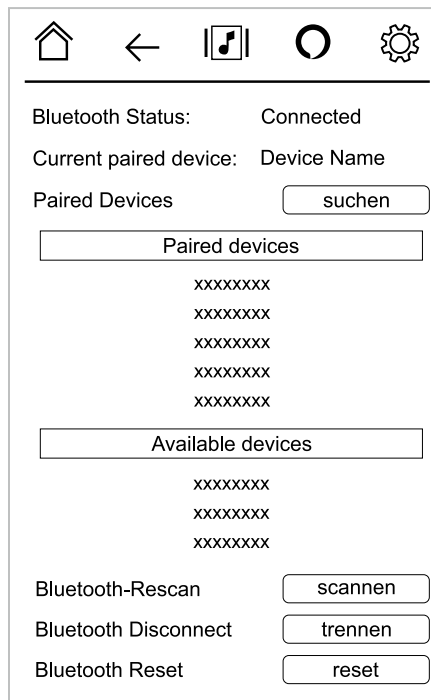

- Hier wird angezeigt, ob der Caruso mit einem Bluetoothgerät verbunden ist.
- Name des verbundenen Gerätes.
- Suche nach bereits bekannten Geräten in Reichweite starten.
- Liste der bekannten Geräte. Diese Geräte waren bereits mit dem Caruso verbunden.
- Liste der in Reichweite befindlichen Geräte.
- Tippen Sie auf das gewünschte Gerät um es für die Wiedergabe zu verbinden.
- Liste der verfügbaren Geräte aktualisieren.
- Trennt die Verbindung zum aktuell verbundenen Gerät.
- Bluetoothschnittstelle zurücksetzen.

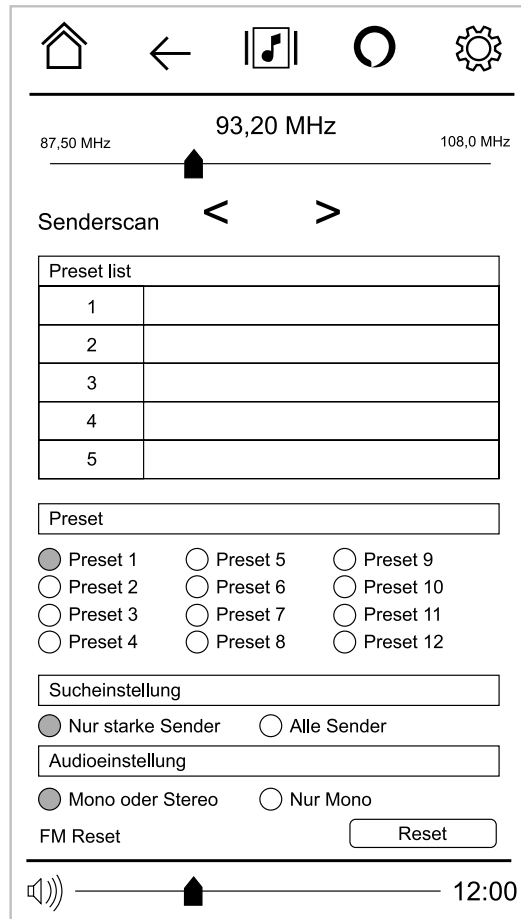

**Aktuelle Frequenz** und Anzeige des Sendernamens.

**Manuelle Frequenzabstimmung.** Die gewünschte Frequenz kann durch Verschieben des Sliders eingestellt werden.

Pfeiltasten starten den **Sendersuchlauf** in ab- bzw. aufsteigender Richtung. Der Sendersuchlauf stoppt automatisch bei der nächsten gefundenen Station

**Presetliste**  
Liste der abgespeicherten Sender.

**Speicher-Buttons.** Tippen Sie, z. B. auf Preset 3 um den aktuell eingestellten Sender auf Programmplatz 3 in der Preset-Liste zu speichern.

Einstellung der **Empfindlichkeit** beim Suchlauf.

Automatische Umschaltung zwischen **Mono- und Stereoempfang** oder dauerhaft Monoempfang

**Reset**  
Radioempfangsteil zurücksetzen.

**i** In der Preset-Liste können bis zu 12 Sender gespeichert werden. Diese lassen sich anschließend komfortabel über die Quelle FM-Radio aufrufen.



## DAB

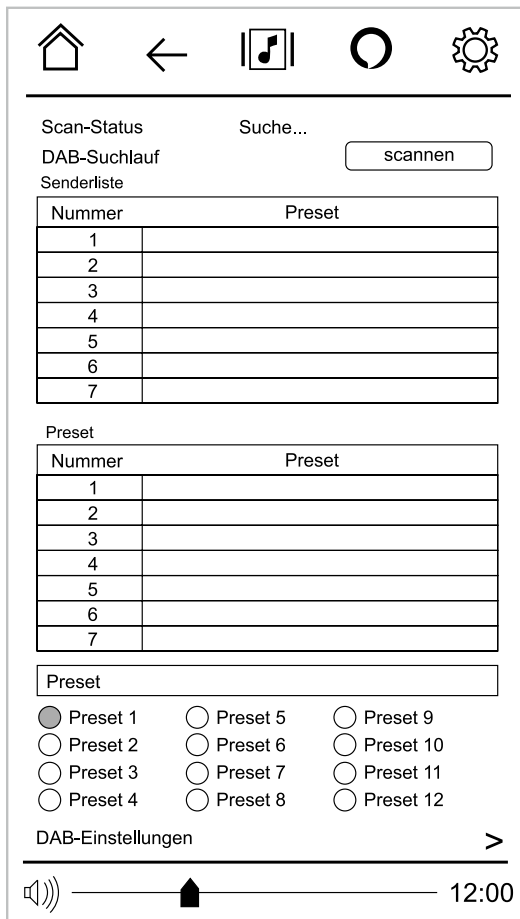

Statusanzeige für den Suchlauf.

Über diesen Button starten Sie den **Sendersuchlauf**.

### Senderliste

Hier werden alle empfangbaren DAB-Radiosender angezeigt.

### Presetliste

Liste der abgespeicherten Sender. Es können 12 Sender als Preset gespeichert werden.

### Speicher-Buttons.

Tippen Sie, z. B. auf Preset 3 um den aktuell eingestellten Sender auf Programmplatz 3 in der Preset-Liste zu speichern.

Ruft die DAB-Einstellungen auf.

## DAB-Einstellungen

### Sucheinstellung

Lokale oder vollständige Suche.

### Einstellung lokale Suche

Auswahl der Region.

Wirkt nur, wenn in der Sucheinstellung die Option Lokale Suche ausgewählt ist.

### Sender-Reihenfolge

Auswahl der Sortierreihenfolge.

### DRC-Einstellung

Unter diesem Menüpunkt kann die der Audiodynamikumfang in zwei Stufen begrenzt werden (low oder high).

Diese Funktion muss vom Sender unterstützt werden.

### DAB-Reset

Hier kann das Radioempfangsteil zurückgesetzt werden.

## CD

Ist diese Option aktiviert, wird die Wiedergabe der Disc an der zuletzt gehörten Stelle fortgesetzt, auch wenn zwischenzeitlich eine andere Quelle, z. B. Radio, gehört wurde.

## Schnellwahl-tasten

Unter diesem Menüpunkt können die drei Schnellwahltasten der Fernbedienung mit oft gehörten Quellen belegt werden. So können diese komfortabel direkt angewählt werden.

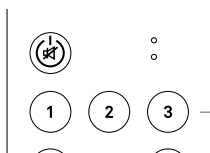

Schnellwahltasten auf der Fernbedienung

## Analog- / Digitalquellen

### Quelle umbenennen

Hier können Sie den analogen und digitalen Eingängen einen individuellen Namen zuweisen. Zum Beispiel Fernseher, Spielkonsole o. Ä.

Um die Änderung des Quellennamens zu übernehmen, auf *speichern* tippen.

### Eingangsepegel (analog)

Die Eingangsempfindlichkeit der Analogeingänge **Analog IN 1** und **Analog IN 2** kann an den jeweiligen Ausgangspegel der angeschlossenen Quellgeräte angepasst werden. Hierdurch wird eine gleichmäßige Lautstärke bei allen Quellen gewährleistet

### Einschaltautomatik-Quelle

In diesem Menüpunkt kann die automatische Einschaltfunktion, für die Eingänge Analog IN 1, Analog IN 2, OPTICAL oder COAX eingeschaltet werden.

Ist die Funktion aktiv, schaltet der CARUSO durch Anlegen eines Musiksignals an den betreffenden Eingang automatisch aus dem Standby ein, und stellt ggf. auf die betreffende Quelle um.

## Ambient- Beleuchtung

Hier können Sie die Ambientbeleuchtung den persönlichen Vorlieben anpassen. Zum Beispiel kann jeder Quelle eine andere Farbe zugeordnet werden.

Tippen Sie als Erstes, in der Liste der Quellen, auf die Quelle, für welche die Einstellungen angepasst werden sollen.

Es ist auch möglich, die Ambientbeleuchtung über den Menüeintrag ALL, für alle Quellen identisch einzustellen.

### Farbeinstellung

Hier kann die gewünschte Farbe eingestellt werden.

Werden mehrere Farben gleichzeitig aktiviert, ergeben sich Mischfarben.

In der Einstellung **flow** wechselt die Beleuchtung zyklisch durch alle möglichen Farbtöne.

Zum Ausschalten der Ambientbeleuchtung, deaktivieren Sie alle Farbeinstellungen.

### Helligkeit

Einstellung der maximalen Helligkeit.

### Geschwindigkeit

Wünschen Sie ein effektvolles pulsieren der Helligkeit, können Sie hier die Geschwindigkeit auswählen, mit der das Licht herunter- und heraufgedimmt wird. Ist die Option **aus** gewählt, leuchtet die Ambientbeleuchtung dauerhaft mit der eingestellten Helligkeit.

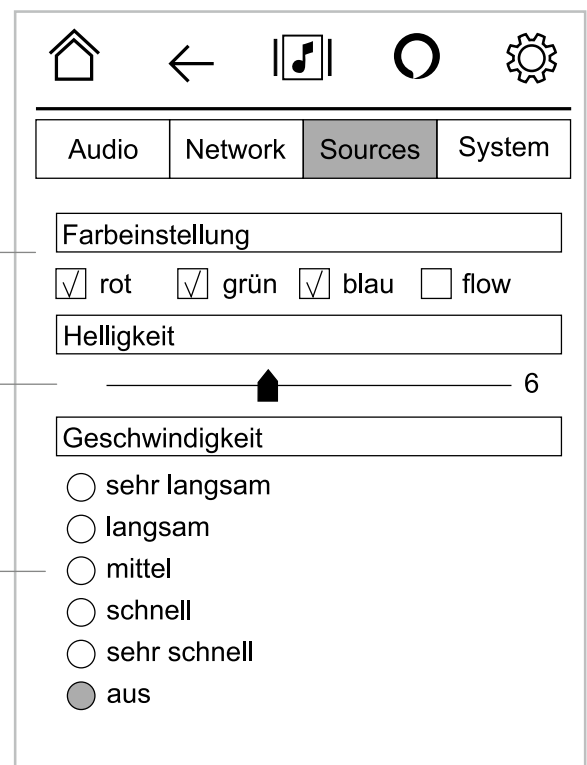

**i** Haben Sie in der Liste der Quellen zu Anfang den Eintrag **ALL** gewählt und für alle Quellen die gleiche Einstellung vorgenommen, können Sie durch aktivieren der Option **INDIVIDUAL** umschalten zur individuellen Einstellung jeder einzelnen Quelle.

## Streaming- dienste

Hier können die Zugangsdaten für die vom CARUSO unterstützten Musik-Streaming-Dienste eingegeben werden.

Nach dem Aufrufen dieses Menüpunktes erscheint eine Liste der unterstützten Musikdienste.

Für TIDAL, QOBUZ, DEEZER

- Tragen Sie bei dem entsprechenden Dienst die Zugangsdaten (Benutzername und Passwort) von Ihrem Anbieter (Tidal, Qobuz, Deezer) ein.
- Tippen Sie hierzu in das Feld, welches Sie ändern möchten und geben Sie die Daten über die eingeblendete Tastatur ein. Bestätigen Sie die Eingabe mit ENTER.
- Speichern Sie die Benutzerdaten indem Sie auf den SPEICHERN-Button tippen.

Für AMAZON ALEXA

- Wählen Sie den Eintrag **Alexa Login**.
- Wählen Sie im nächsten Schritt die bevorzugte Sprache aus und tippen Sie auf den LOGIN-Button.
- Es öffnet sich ein Fenster mit einem Verifizierungscode und der Internetadresse, unter der die Anmeldung durchgeführt wird.
- Starten Sie einen Internetbrowser auf Ihrem Smartphone, Tablet-PC oder Personal Computer und geben Sie die auf dem Display des CARUSO angezeigte Adresse (<https://amazon.com...>) ein.
- Melden Sie sich mit den Benutzerdaten Ihres Amazon Kontos an und geben Sie in dem Fenster anschließend den Code zur Registrierung ein (Z. B. CWY95A).
- Sobald die Registrierung erfolgreich war, erscheint eine entsprechende Meldung auf dem Display des CARUSO.
- Bestätigen Sie die Meldung und beenden Sie das Menü durch kurzes Antippen des Buttons.

---

 Die vom CARUSO unterstützten Musik-Streaming-Dienste setzen ein Abonnement des entsprechenden Diensteanbieters voraus.

---

*Für die Nutzung der Grundfunktionen des Alexa Services benötigen Sie ein kostenloses Kundenkonto bei Amazon.*

*Für die Nutzung von Amazon Music ist ein kostenpflichtiges Abonnement (Amazon Prime) erforderlich.*

## System-Menü

---

**Anzeige-helligkeit** Hier können Sie die Helligkeit des Displays während des normalen Betriebs Ihren persönlichen Vorlieben in mehreren Stufen anpassen.

---

**Temporärer Modus** Hier kann eingestellt werden, ob das Display dauerhaft oder zeitweise eingeschaltet sein soll.  
Ist der temporäre Modus eingeschaltet, wird das Display nur während der Bedienung eingeschaltet und anschließend automatisch wieder abgeschaltet.

---

**Helligkeit Uhr** Hier können Sie die Helligkeit der Uhrzeitanzeige im Standby-Betrieb einstellen.

---

**Sleep-Timer** Das Gerät kann sich automatisch nach einer Zeit zwischen 1 und 60 Minuten abschalten. Schieben Sie hierzu den Slider auf die gewünschte Zeit. Nach Ablauf der eingestellten Zeit, schaltet sich der Caruso automatisch in den Standby-Betrieb.

---

**Uhrzeit-einstellung** Unter diesem Menüpunkt kann die Uhrzeit eingestellt werden. Es ist möglich die Uhrzeit automatisch über eine Radioquelle, das Netzwerk oder manuell einzustellen.  
Wählen Sie die Zeitzone entsprechend Ihrem Wohnort aus.

---

### System-einstellungen

#### **Auto-Abschaltung**

Das Gerät verfügt über eine automatische Abschaltfunktion (Auto Power Down). Wird länger als die eingestellte Zeit kein Musiksinal und keine Bedienung erkannt, schaltet der Caruso automatisch in den Standby-Betrieb.

Zum deaktivieren der Auto-Abschaltung stellen Sie die Option aus ein.

#### **Sprache**

In diesem Menüpunkt legen Sie die Sprache für die Anzeigen auf dem Gerätedisplay fest. Die Sprache von übermittelten Daten, z. B. einer Internet Radiostation, wird vom Zuspiegelgerät bzw. der Radiostation bestimmt und kann nicht am Caruso eingestellt werden.

#### **Gerätename**

Unter diesem Menüpunkt kann dem Caruso ein individueller Name gegeben werden. Unter diesem Namen erscheint das Gerät bei Anschluss an ein Heimnetzwerk.

#### **Firmware MCU | Firmware BLUETOOTH | Firmware LIBRE**

Unter diesen Menüpunkten werden die installierten Softwarestände angezeigt.

#### **System Reset**

Durch Aufrufen und Bestätigung dieses Menüpunktes werden sämtliche persönlichen Einstellungen gelöscht, und der Auslieferungszustand wieder hergestellt.

---



# Netzwerk einrichten

## WLAN-Verbindung herstellen

---



### WLAN automatisch per WPS einrichten

---

- Stellen Sie sicher, dass die WLAN-Antenne korrekt angeschlossen ist. (Siehe Kap. „Aufstellung und Anschluss“)
- Öffnen Sie die Einstellungen durch Antippen des  Buttons.
- Wählen Sie das Menü für Netzwerkeinstellungen aus, indem Sie auf den Tab „Netzwerk“ tippen.
- Starten Sie als Nächstes die WPS-Funktion an Ihrem Router (oder Access-Point).
- Sobald die WPS-Funktion am Router aktiv ist, können Sie auch am Caruso die Konfiguration per WPS starten, indem Sie hinter dem Menüeintrag „WPS-Einrichtung“ auf den Button „starten“ tippen.
- Warten Sie, bis sich das Gerät automatisch mit dem WLAN verbunden hat und der Name des Netzwerks in das Feld „SSID“ übernommen wurde.
- Beenden Sie das Menü durch kurzes Antippen des  Buttons.

### WLAN manuell einrichten

---

- Stellen Sie sicher, dass die WLAN-Antenne korrekt angeschlossen ist. (Siehe Kap. „Aufstellung und Anschluss“)
- Öffnen Sie die Einstellungen durch Antippen des  Buttons.
- Wählen Sie das Menü für Netzwerkeinstellungen aus, indem Sie auf den Tab „Netzwerk“ tippen.
- Tippen Sie auf den Button „Reconfig“.
- Wählen Sie aus der Liste das WLAN aus, mit dem der CARUSO verbunden werden soll.
- Der Name des Netzwerks ist nun in das Feld „SSID“ übernommen.
- Tippen Sie als Nächstes in das Feld „WLAN network key“.
- Geben Sie den Netzwerkschlüssel für das ausgewählte WLAN ein.
- Bestätigen Sie mit „Enter“ und speichern Sie die Einstellungen durch Antippen von „Confirm“.
- Das Gerät verbindet sich automatisch mit dem gewählten WLAN.
- Beenden Sie das Menü durch kurzes Antippen des  Buttons.

## LAN-Verbindung

---

Soll der CARUSO über eine LAN-Verbindung und nicht per WLAN betrieben werden, so verbinden Sie den LAN-Anschluss (Buchse „1“) mit einem betriebsbereiten Netzwerk (Router) mit Internetzugang.



**Benutzen Sie für die Verbindung zum Router (Netzwerk/Internet) immer den LAN-Anschluss „1“. Der zweite Anschluss dient für den Anschluss weiterer Internetfähiger Geräte, z. B. Fernseher, Spielekonsole o. Ä.**

# Wecker





## Allgemeines

In das Gerät ist ein Uhrenbaustein (Timer) integriert, der den Caruso mit einer wählbaren Quelle oder einem Alarmton zeitgesteuert einschalten kann (Wecker).

Ist das Gerät beim Erreichen der programmierten Weckzeit bereits in Betrieb, wechselt der Caruso automatisch zur eingestellten Lautstärke und Quelle.



Es stehen fünf programmierbare Zeiten zur Verfügung.

## Wecker ein- und ausschalten

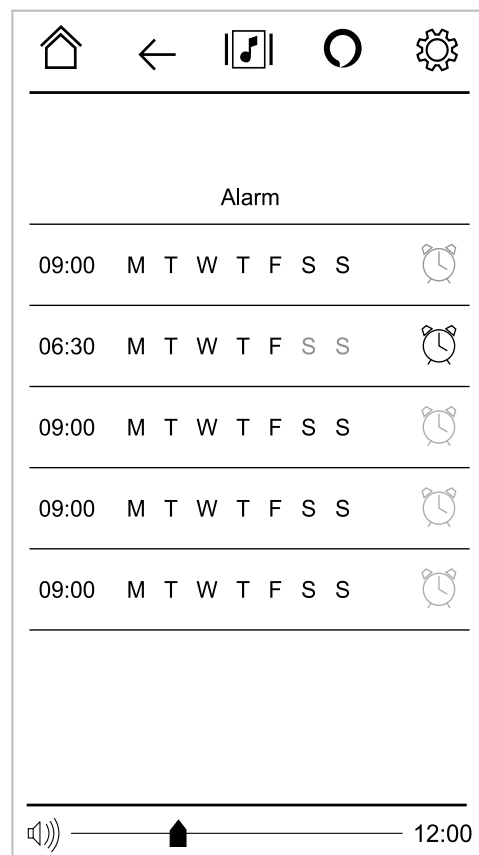
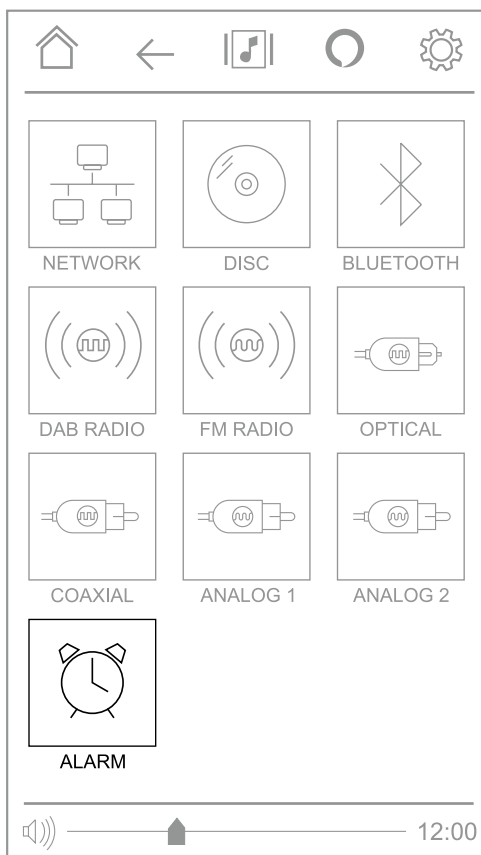
- Falls Sie sich nicht auf der Startseite befinden sollten, tippen Sie zuerst auf das  Symbol in der oberen Zeile auf dem Display.
- Wählen Sie das Weckermenü durch Antippen des  Button aus.
- Es öffnet sich eine neue Seite mit der Übersicht der fünf programmierbaren Wecker.
- Antippen des  Symbols einer der fünf Wecker, schaltet den betreffenden Wecker ein (Symbol hell).
- Erneutes Antippen des  Symbols schaltet den Wecker wieder aus (Symbol dunkel).



## Wecker programmieren

- Falls Sie sich nicht auf der Startseite befinden sollten, tippen Sie zuerst auf das  Symbol in der oberen Zeile auf dem Display.
- Wählen Sie das Weckermenü durch Antippen des  Buttons aus (Abb. 1).
- Es öffnet sich eine neue Seite mit der Übersicht der fünf programmierbaren Wecker (Abb. 2)
- Wählen Sie einen Wecker durch Antippen der Weckzeit aus.
- Ändern Sie die Einstellungen wie unten beschrieben und speichern Sie die Einstellungen durch Antippen des  Buttons.



Abb. 3

Übersicht der Einstellungen für den ausgewählten Wecker

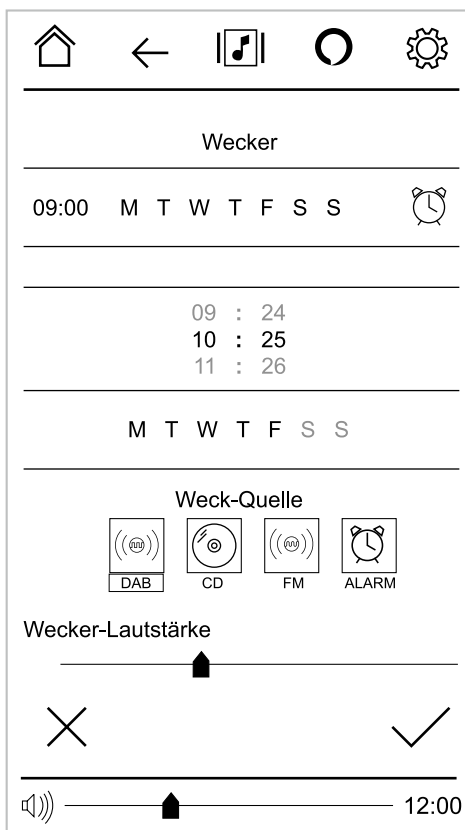

Hier stellen Sie die gewünschte Weckzeit ein.

Die Stunde und Minute kann, durch nach oben oder unten wischen, verstellt werden.

In diesem Feld legen Sie fest, an welchen Wochentagen die Weckzeit aktiv sein soll. Tippen Sie auf die Wochentage um diese zu aktivieren oder zu deaktivieren.

Auswahl der Weckquelle. Es stehen die Quellen DAB-Radio, FM-Radio, CD und ein Alarmton zur Verfügung.

Wecklautstärke einstellen

Einstellungen speichern durch Antippen des  Button. Kurzes Antippen des  Buttons verwirft die vorgenommenen Änderungen und schließt das Weckermenü.

# Aufstellung und Anschluss

## Aufstellung

---

Packen Sie das Gerät vorsichtig aus und heben Sie die Originalverpackung sorgfältig auf. Der Karton und das Verpackungsmaterial sind speziell für dieses Gerät konzipiert und bei späteren Transporten ein sicherer Behälter. Stellen Sie das Gerät an einem geeigneten Ort auf. Beachten Sie bitte alle Hinweise zum Anschluss und zur Aufstellung im Kapitel „Sicherheitshinweise“.

## Anschluss

---

Um den Caruso mit allen Funktionen und Quellen benutzen zu können, müssen als Erstes einige wichtige Verbindungen hergestellt und/oder Antennen angeschlossen werden. Die Anschlüsse des Caruso sind im Folgenden detailliert beschrieben:

 **Schließen Sie den CARUSO und die weiteren Komponenten erst an die Stromversorgung an, wenn alle erforderlichen Verbindungen hergestellt wurden.**

### ① WLAN - Antenne

---

Um den Caruso per WLAN mit Ihrem Netzwerk (Router) zu verbinden, schließen Sie an diese Buchse eine der beiden mitgelieferten Antennen an. Schrauben Sie die Antenne fest und richten Sie diese, für einen guten Empfang, wie abgebildet aus.

 *Diese Antenne ist nicht erforderlich, wenn die Verbindung zum Internet über ein kabelgebundenes Netzwerk (LAN) erfolgt.*

### ② LAN

---

**LAN 1** Schließen Sie hier das Netzkabel für die Verbindung zu Ihrem Netzwerk (Router) an

 *Bei Nutzung der WLAN-Verbindung, muss diese Buchse frei bleiben!*

**LAN 2 LAN-Ausgangsbuchse** für andere Geräte (TV, Spielkonsole, BluRay-Spieler etc.)  
Über diese Buchse kann der Caruso anderen Geräten eine Internet-Netzwerkverbindung zur Verfügung stellen, sofern er selbst über die Buchse 1 an Ihren Netzwerk-Router angeschlossen ist.

### ③ BLUETOOTH - Antenne

---

Für die Audioübertragung per Bluetooth, z. B. vom Smartphone zum Caruso oder vom Caruso zum Bluetooth-Kopfhörer, muss an diese Buchse eine der beiden Antennen angeschlossen werden. Schrauben Sie die Antenne fest und richten Sie diese, für maximale Reichweite, wie abgebildet aus.

### ④ RADIO - Antenne

---

Anschlussbuchse für die mitgelieferte FM/DAB-Radioantenne oder den für den Anschluss an eine vorhandene Antennenanlage.

 *Die mitgelieferte Teleskopantenne, muss für den Radioempfang vollständig ausgezogen werden. Für erstklassigen Empfang, auch schwacher Sender, ist eine hochwertige Aussenantenne unerlässlich.*



## ⑤ ANALOG IN

- IN 1* Universelle Line-Eingänge zum Anschluss von beliebigen Stereo Audio- oder TV-Geräten  
*IN 2* mit Cinch-Ausgang (RCA).

## ⑥ ANALOG OUT

- ANALOG* Analoger Audioausgang (Pre Out), zum Anschluss z. B. von Aktivlautsprechern. Der Pegel dieses Ausgangs ist variabel.
- SUB* Ausgangsbuchse für einen aktiven Subwoofer. Der Anschluss eines Subwoofers ist optional.
- Kopfhörer* Anschlussbuchse für einen Stereo Kopfhörer.

## ⑦ DIGITAL IN

- USB* Anschlussbuchse für einen USB Speicherstick oder eine externe Festplatte.
- COAXIAL* Eingang für digitale Quellgeräte mit elektrischem koaxialen Digitalausgang.
- OPT* Eingang für digitale Quellgeräte mit optischem TOSLINK Digitalausgang.

## ⑧ NETZANSCHLUSS und SCHALTER

In diese Buchse wird das Netzkabel eingesteckt. Der Schalter trennt das Gerät vom Netz.

**⚠** *Der Hauptnetzschalter trennt das Gerät nicht vollständig vom Netz.  
Um Das Gerät vollständig vom Netz zu trennen, muss der Netzstecker gezogen werden.*

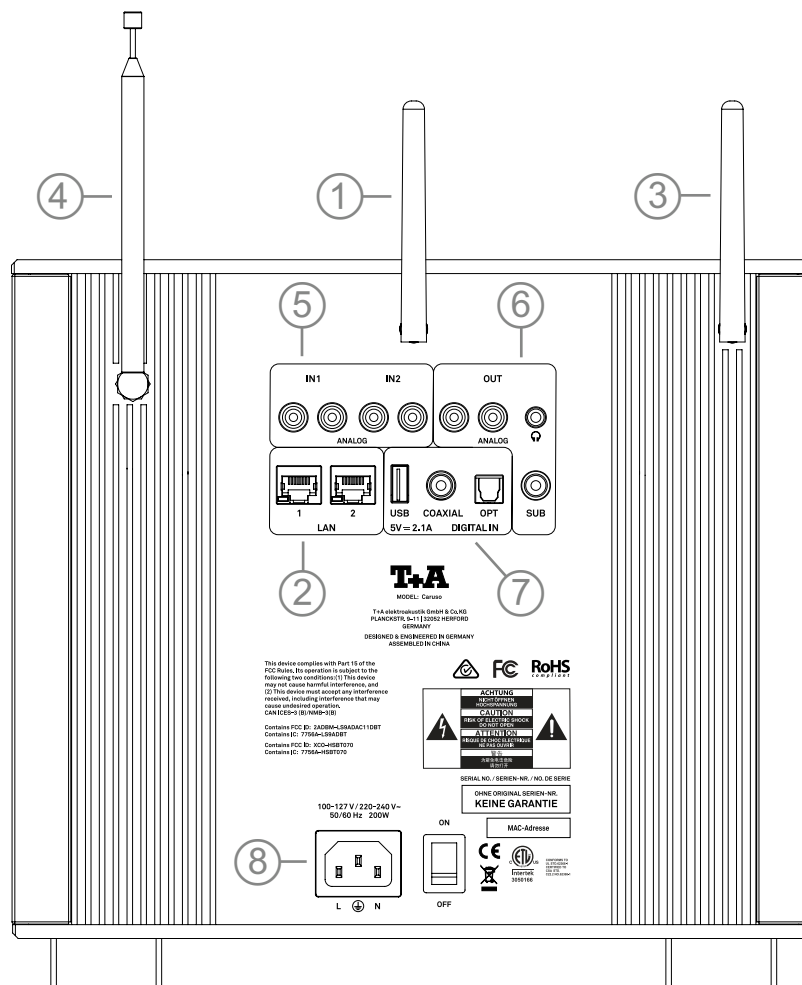

# Anschluss und Verkabelung

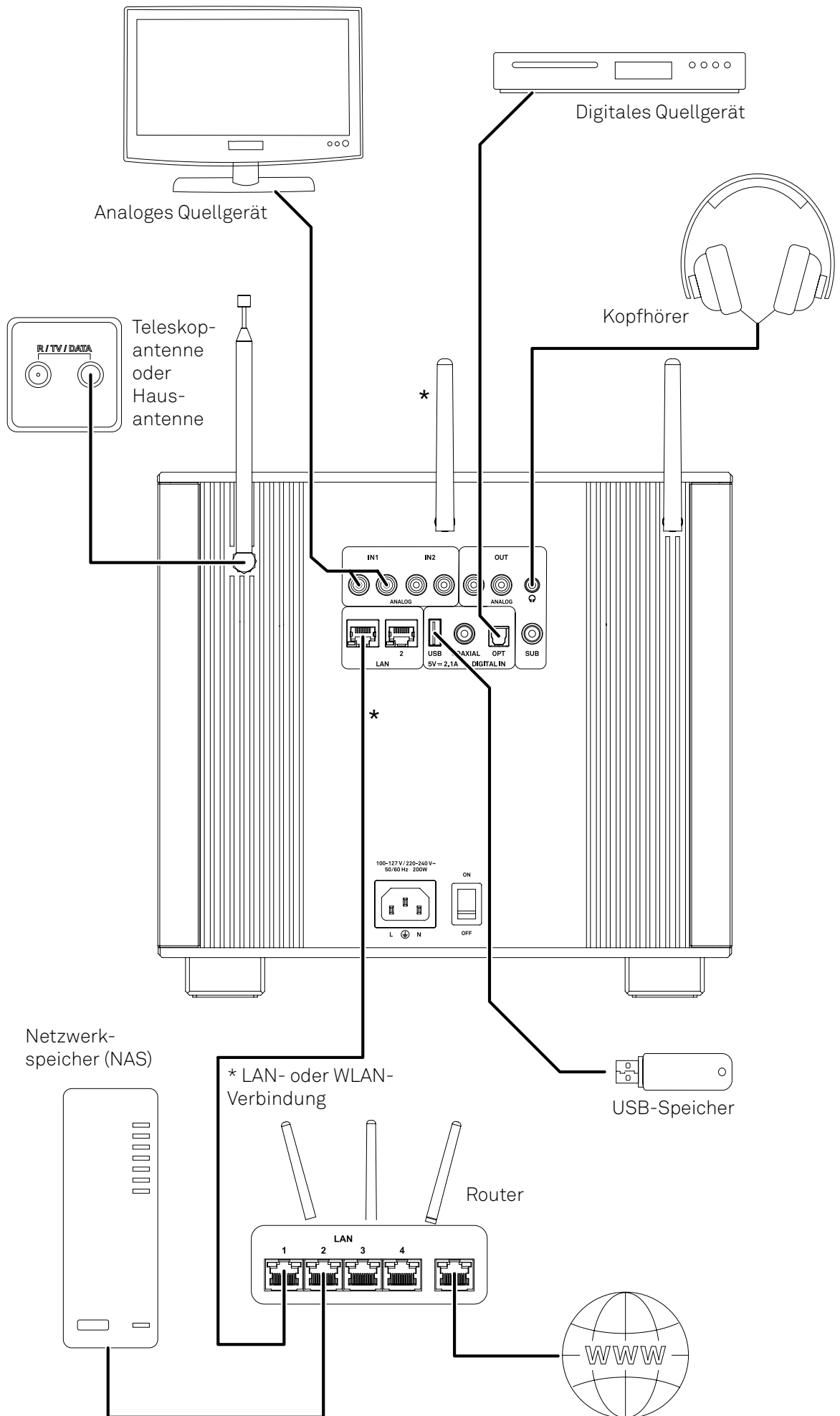

# Hinweise zum sparsamen Umgang mit Energie

## Allgemeines

---

Der CARUSO entspricht den neuesten Richtlinien zum sparsamen Verbrauch von Energie (EuP Richtlinie). Dazu tragen seine modernen Netzteil- und das hocheffiziente Schaltendstufendesign maßgeblich bei. Der interne Mikroprozessor sorgt stets dafür, dass Baugruppen, die momentan nicht benötigt werden, automatisch abgeschaltet werden.

Das Gerät verfügt außerdem über eine automatische Abschaltfunktion (Auto Power Down).

Wird länger als 20, 30 oder 60 Minuten (je nach Einstellung im System-Menü) kein Musiksinal und keine Bedienung erkannt, schaltet der CARUSO automatisch in den Standby-Betrieb.

Im Standby-Betrieb hängt der Stromverbrauch von den noch aktiven Funktionen des CARUSO ab. Details entnehmen Sie bitte den technischen Daten.

---

**i** *In Ländern außerhalb der EU in denen die EuP Richtlinie nicht gilt, kann die automatische Abschaltung des Gerätes bei Bedarf deaktiviert werden.*

## Softwareupdate

### Allgemeines

---

Softwareupdates halten Ihren CARUSO auf aktuellem Stand und können so die Benutzerfreundlichkeit, z.B. durch eine schnellere, optimierte Menü-Navigation erhöhen. Zusätzlich können so neue Funktionen integriert werden, die bei Auslieferung des Gerätes noch nicht verfügbar waren.

### Automatisches Update

---

Bei vorhandenem Internetzugang prüft der CARUSO nach dem Einschalten, ob eine neue Softwareversion für das Gerät verfügbar ist. Ist ein Update verfügbar, startet der Caruso das Update selbstständig.

Der Updatefortschritt wird im Display angezeigt. Warten Sie solange, bis der Vorgang vollständig abgeschlossen ist. Dies kann einige Minuten dauern.

---

**i** *Die Prüfung auf neue Software erfolgt nur nach dem Einschalten per Netzschalter auf der Geräterückwand oder nach dem Einschalten aus dem Deep-Sleep-Standby (kein Alexa und kein Netzwerk aktiv).*

*Trennen Sie das Gerät während des Updatevorgangs nicht von der Stromversorgung!*

# Betriebsstörungen

Viele Betriebsstörungen haben eine einfache Ursache, die sich leicht beheben lässt. Im folgenden Abschnitt sind einige mögliche Störungen sowie Maßnahmen zu deren Behebung aufgeführt. Sollte sich eine aufgetretene Störung durch diese Hinweise nicht beheben lassen, so ziehen Sie bitte umgehend den Netzstecker und wenden sich an eine T+A Fachwerkstatt.

## Gerät schaltet nicht ein

---

Ursache 1:  
Netz kabel nicht richtig angeschlossen.  
Abhilfe:  
Überprüfen und fest einstecken.

---

Ursache 2:  
Der Netzschalter auf der Rückseite ist nicht eingeschaltet.  
Abhilfe:  
Bringen Sie den Schalter in die Position ON.

## Gerät reagiert korrekt auf Bedienung direkt am Gerät, lässt sich aber nicht fernbedienen

---

Ursache 1:  
Der Akku der Fernbedienung ist vollständig entladen.  
Abhilfe:  
Laden Sie den eingebauten Akku der Fernbedienung, mit dem mitgelieferten Kabel, über die USB Buchse auf der Rückseite des CARUSO auf.

## Lautes Brummen aus den Lautsprechern bei den Quellen Analog 1 und 2

---

Ursache:  
Schlechter Kontakt der Cinch-Stecker oder ein defektes Cinchkabel.  
Abhilfe:  
Überprüfen Sie bitte genau alle Steckverbindungen und Verbindungskabel.

## Bei der Wiedergabe von FM- und DAB-Radio werden keine Stationslogos und bei der CD-Wiedergabe wird keine Coverart angezeigt

---

Ursache:  
Der CARUSO verfügt über keine Verbindung zum Internet, um die Logos und Coverart abzurufen.  
Abhilfe:  
Verbinden Sie den CARUSO mit dem Internet, um alle Komfortfunktionen benutzen zu können.

## Die Quelle USB kann nicht aufgerufen werden

---

Ursache:  
Der CARUSO verfügt über keine Verbindung zum Internet.  
Abhilfe:  
Der Streaming-Client im CARUSO braucht zum Starten eine Verbindung zum Internet. Da der Streaming-Client auch für die USB-Wiedergabe verantwortlich ist, muss auch hierfür eine Verbindung zum Internet vorhanden sein.

## Keine Verbindung zum Netzwerk, trotz angeschlossenem LAN-Kabel

---

Ursache:

Der Anschluss des Routers, muss über die LAN-Buchse **LAN1** erfolgen. Die Buchse LAN2 ist ausschließlich für den Anschluss weiterer internetfähiger Geräte vorgesehen, wenn die Buchse LAN1 bereits über eine Verbindung zum Internet verfügt.

Abhilfe:

Schließen Sie das LAN-Kabel zum Router (Internetverbindung) an die Buchse LAN1 an.

## Das Mobilgerät lässt sich nicht per Bluetooth mit dem CARUSO verbinden

---

Ursache 1:

Die Bluetoothfunktion ist im Systemmenü abgeschaltet.

Abhilfe:

Schalten Sie die Bluetoothfunktion ein.

Ursache 2:

Es ist bereits ein Mobilgerät mit dem CARUSO verbunden.

Abhilfe:

Trennen Sie die bestehende Verbindung bevor das neue Gerät angemeldet werden kann.

## Das Gerät reagiert nicht auf das Aktivierungswort „Alexa“

---

Ursache 1:

Das Gerät wurde gerade erst eingeschaltet, das Gerät hat die Netzwerkverbindung noch nicht wiederhergestellt.

Abhilfe:

Warten Sie bis die Netzwerkverbindung hergestellt ist.

Ursache 2:

Das Mikrofon für Amazon Alexa ist abgeschaltet.

Abhilfe:

Schalten Sie das Mikrofon über die entsprechende Taste in der Menüzeile oben im Display ein.

## Bei der Wiedergabe von gestreamten Inhalten (Internetradio, Tidal, Deezer, Qobuz) kommt es zu Aussetzern bei der Wiedergabe

---

Ursache:

Die Internet- und/oder die Netzwerkverbindung verfügen nicht über ausreichende Bandbreite.

Abhilfe 1:

Wählen Sie im Netzwerkmenü eine niedrigere Klangqualität aus.

Abhilfe 2:

Verbinden Sie den Caruso per LAN-Kabel, sofern dieser per WLAN verbunden sein sollte.

# Technische Daten

## Streaming Client

|                |      |  |
|----------------|------|--|
| Formate        |      | MP3, WMA, AAC, AIFF, OGG Vorbis, FLAC, WAV, ALAC   |
| Datenrate      |      | PCM 32...192 kHz, 16/32 Bit; MP3 bis 320 kBit; konstante und variable Datenrate  |
| Dienste        |      | Tidal, Deezer, qobuz, Spotify (Abonnement erforderlich), Apple AirPlay   |
| Medienserver   |      | UPnP AV, Media Player 10 (WMDRM10), DLNA compatible servers  |
| Schnittstellen | LAN  | Fast Ethernet 10/100 Base-T,   |
|                | WLAN | 2,4 GHz + 5 GHz, <20 dBm (100 mW), IEEE 802.11a/b/g/n/ac<br>Frequenzbereiche<br>2.4 GHz: 2.412 ... 2.483 GHz<br>5.0 GHz: 5150 ... 5250 MHz (Band I)<br>5250 ... 5350 MHz (Band II)<br>5470 ... 5725 MHz (Band III) |
|                | USB  | USB 2.0 (5V max. 2,1 A)<br>Formate: FAT, FAT 32 und NTFS   |

## Bluetooth

|                           |  |
|---------------------------|--|
| Unterstützte Audioformate | APT-X, MP3, AAC, SBC   |
| Frequenzband              | 2,4 GHz: 2042Mhz ... 2480Mhz<br>Max. Sendeleistung <10dBm (EIRP) |
| Fernbedienungsprotokoll   | AVRCP  |

## Radioteil

|                  |   |
|------------------|---|
| Internetradio    | Airable Internet Radio Service<br>(> 11000 Stationen weltweit)    |
| FM-Radio         | 87,5 - 108 MHz; Empfindlichkeit 1 µV;<br>S/N > 65 dBA             |
| DAB-, DAB+ Radio | 168 - 240 MHz (Band III);<br>Empfindlichkeit 2,0 µV, S/N > 96 dBA |

## CD-Spieler

|              |                               |
|--------------|-------------------------------|
| Formate      | CD/DA, CD-R, CD-RW / CD-Text. |
| Frequenzgang | 2 Hz - 20 kHz/100 dB          |

## Verstärker

|              |                                     |                            |
|--------------|-------------------------------------|----------------------------|
| Nennleistung | Subwoofer/<br>Mitten+Hoch-<br>töner | 1 x 100 Watt / 2 x 50 Watt |
|--------------|-------------------------------------|----------------------------|

|   |  |   |
|---|--|---|
| Impulsleistung                          | Subwoofer/<br>Mitten+Hoch-<br>töner  | 1 x 150 Watt / 2 x 75 Watt  |
| Frequenzgang                            | (+0 -3dB)  | 10 Hz - 22 kHz  |
| Klirrfaktor                             |  | < 0,04 %  |
| Signal-Rauschabstand /<br>Kanaltrennung |  | 101 dBA / > 90 dB   |
| Analogeingänge                          | 2 x RCA  | 1 V <sub>eff</sub> nom. 2 V <sub>eff</sub> max. / 20 kOhm   |
| Digitaleingänge                         | 1 x TOSLINK opt.<br>1 x SP/DIF coax.   | PCM 44,1 ... 96 kSps<br>PCM 44,1 ... 192 kSps   |
| Ausgänge                                | 1 x RCA<br>1x SUB OUT<br>1x Kopfhörer  | PRE OUT 2 V <sub>eff</sub> / 50 Ohm;<br>2 V <sub>eff</sub> max.<br>3,5 mm Buchse, > 32 Ohm, 30 mW   |
| Netzanschluss                           |  | 220-240 V oder 100-127 V, 50-60 Hz  |
| Max. Leistungsaufnahme                  |  | 200 W   |
| Standbystromverbrauch                   | Alexa aktiv<br>Alexa deaktiviert<br>WLAN aktiv<br>Alexa deaktiviert<br>Netzwerk nicht<br>aktiv | Kein Standbybetrieb (nur Display abgeschaltet)<br>4,2 Watt (6,5 Watt wenn die Uhrzeit angezeigt wird)<br>< 0,5 Watt                                   |
| Automatische Abschaltfunktion           |  | Das Gerät schaltet nach <20 Minuten ohne Signal und Bedienung automatisch in den Standbybetrieb.<br>(Ausgenommen der Alexa Service ist eingeschaltet) |
| Abmessungen (BxHxT) / Gewicht           |  | 29 x 26,5 x 29 cm (11,4 x 10,4 x 11,4 inch) / 12 kg (26,5 lbs)  |





# Welcome

We are delighted that you have decided to purchase a T+A product. Your new T+A Multi-Source-System is a Hi-Fi unit of the highest quality, designed and developed with a single aim as top priority: to satisfy the requirements of music lovers.

This unit is the embodiment of innovative thinking and solid quality, exploiting the finest materials and components available, and all these factors contribute to a machine which will satisfy your most stringent demands and your most searching requirements for a period of many years.

Our production areas are supervised by highly qualified expert staff, and all final production units are checked comprehensively by a fully automated, computer-controlled system to ensure uniformly high quality. We guarantee that our products meet our own specifications to the full.

At all stages of production we avoid the use of substances which are environmentally unsound or po-

tentially hazardous to health, such as chlorine-based cleaning agents and CFCs.

We also aim to avoid the use of plastics in general, and PVC in particular, in the design of our products. Instead we rely upon metals and other non-hazardous materials; metal components are ideal for recycling, and also provide effective electrical screening.

Our robust all-metal cases exclude any possibility of external sources of interference affecting the quality of reproduction. From the opposite point of view our products' electro-magnetic radiation (electro-smog) is reduced to an absolute minimum by the outstandingly effective screening provided by the metal case.

We would like to take this opportunity to thank you for the faith you have shown in our company by purchasing this product, and wish you many hours of enjoyment and sheer listening pleasure with your CARUSO.

# Content

|   |           |
|---|-----------|
| <b>Scope of delivery</b>                        | <b>43</b> |
| <b>Safety notes</b>                             | <b>46</b> |
| <b>Controls and functions</b>                   | <b>48</b> |
| Disc drive                                      | 48        |
| Switching on / off                              | 48        |
| Navigation                                      | 49        |
| Source selection                                | 49        |
| Volume control                                  | 49        |
| Alarm clock                                     | 49        |
| Clock   | 49        |
| <b>Remote control</b>                           | <b>50</b> |
| Charging the remote control                     | 51        |
| Important information                           | 51        |
| <b>Playback</b>                                 | <b>52</b> |
| Notes   | 52        |
| General operation                               | 52        |
| Inserting and ejecting a disc                   | 52        |
| Browsing and selecting content                  | 53        |
| Store, play and delete Internet radio favorites | 53        |
| Bluetooth playback                              | 54        |
| Amazon Alexa                                    | 54        |
| Spotify Connect                                 | 54        |
| Apple AirPlay                                   | 54        |
| <b>Using the app</b>                            | <b>55</b> |
| <b>Settings</b>                                 | <b>56</b> |
| Call up the menu                                | 56        |
| Audio menu                                      | 57        |
| Network menu                                    | 58        |
| Source menu                                     | 59        |
| System menu                                     | 64        |
| <b>Network setup</b>                            | <b>65</b> |
| Setting up the WLAN connection                  | 65        |
| LAN connection                                  | 65        |
| <b>Alarm clock</b>                              | <b>66</b> |
| General information                             | 66        |
| Switching the alarm clock on and off            | 66        |
| Programming the alarm clock                     | 67        |
| <b>Installation and connection</b>              | <b>68</b> |
| Installation                                    | 68        |
| Connection                                      | 68        |
| WLAN - antenna                                  | 68        |
| LAN   | 68        |
| BLUETOOTH - antenna                             | 68        |
| RADIO - antenna                                 | 68        |

|                                 |           |
|---------------------------------|-----------|
| ANALOG IN                       | 69        |
| ANALOG OUT                      | 69        |
| DIGITAL IN                      | 69        |
| MAINS CONNECTION and SWITCH     | 69        |
| Connection and wiring           | 70        |
| <b>Notes on Energy Saving</b>   | <b>71</b> |
| General information             | 71        |
| <b>Software update</b>          | <b>71</b> |
| General information             | 71        |
| Automatic update                | 71        |
| <b>Trouble shooting</b>         | <b>72</b> |
| <b>Technical specifications</b> | <b>74</b> |

## Scope of delivery

---

CARUSO Multi-Source-System

Infrared remote control handset Caruso

USB connection cable for charging the remote control

2 pcs. antenna for WLAN and Bluetooth

Telescopic antenna for radio reception

Mains cord

Quick start guide

---

# Notes

## User manual

---

 **Text passages marked with this symbol contain important information which must be observed if the machine is to operate safely and without problems.**

---

 This symbol marks text passages which provide supplementary notes and background information; they are intended to help the user understand how to get the best out of the machine.

---

## Symbols and notes on the back of the CARUSO



### **ATTENTION!**

The device carries hazardous voltages inside the enclosure. Therefore the device must not be opened. There is a risk of fatal electric shock.

The device may only be opened by a qualified specialist. Repairs and the replacement of fuses must be carried out by an authorised specialist workshop. Apart from the procedures described in the operating instructions, no other work may be carried out on the unit by the user.

---



### **Attention high voltage!**

This symbol indicates hazardous voltages.

---



### **Caution!**

Instructions marked with this symbol must be strictly observed for trouble-free and safe operation of the device.

---



This symbol marks **direct voltages (DC)**.

Only connect devices to sockets with this symbol that are suitable for the specified voltage.

---



This symbol marks **alternating voltages (AC)**.

The AC voltage required for the device can be found on the printing at the mains input socket. Do not connect the device to other power supplies.

---



This symbol marks the **protective earth** connector (ground connection).

The unit is designed for operation at a protective earth conductor socket.

---



---

All the components we use meet the German and European safety norms and standards which are currently valid. This product complies with the EU directives. The declaration of conformity can be downloaded from [www.ta-hifi.com/DoC](http://www.ta-hifi.com/DoC).

---

## License information

---



The Spotify Software is subject to third party licenses found here: [www.spotify.com/connect/third-party-licenses](http://www.spotify.com/connect/third-party-licenses).

---



Qualcomm aptX is a product of Qualcomm Technologies, Inc. and/or its subsidiaries. Qualcomm is a trademark of Qualcomm Incorporated, registered in the United States and other countries. aptX is a trademark of Qualcomm Technologies International, Ltd., registered in the United States and other countries

---



The Bluetooth® word mark and logos are registered trademarks owned by Bluetooth SIG, Inc. and any use of such marks by T+A elektroakustik is under license. Other trademarks and trade names are those of their respective owners.

---



Amazon, Alexa and all related logos are trademarks of Amazon.com, Inc. or its affiliates.”

---

This product contains software in form of object code that is partially based on free software under different licenses, especially the GNU General Public License. You can find details on this in the License Information which you should have received with this product.

If you have not received a copy of the GNU General Public License, please see <http://www.gnu.org/licenses/>.

For a period of three years after last distribution of this product or its firmware, T+A offer the right to any third party to obtain a complete machine-readable copy of the corresponding source code on physical storage medium (DVD-ROM or USB stick) for a charge of 20€. To obtain such copy of the source code, please write to the following address including information about product model and firmware version: T+A elektroakustik, Planckstr. 9-11, 32052 Herford, Germany.

The GPL license and further information about Licenses can be found on the internet under this link:

<https://www.ta-hifi.de/support/licence-information-caruso/>

---



# Safety notes

For your own safety please consider it essential to read these operating instructions right through, and observe in particular the notes regarding setting up, operation and safety.

---

The operation instructions, the connection guidance and the safety notes are for your own good - please read them carefully and observe them at all times. The operating instructions are an integral part of this device. If you ever transfer the product to a new owner please be sure to pass them on to the purchaser to guard against incorrect operation and possible hazards.

---

The device is intended to be connected to a mains outlet with protective earth connector. Please connect it only with the mains cable supplied to properly installed mains outlets with protective earth connector. The power supply required for this unit is printed on the mains supply socket. The unit must never be connected to a power supply which does not meet these specifications.

---

This device is connected to the power supply as long as the power cord is connected. Even if the device is switched off and the status indicators are dark, the device still carries mains voltage inside. To disconnect the device completely from mains power supply, the mains plugs must be withdrawn from the wall socket. Please make sure that the mains plugs are easily accessible. Even when the unit is in standby mode, it has a low power consumption. If the unit is not to be used for a long period disconnect it from the mains supply at the wall socket.

---

The device is designed to operate in a temperate climate and altitudes up to 2000 m above sea level. The range of permissible operating temperatures is +10 ... +35°C. This device is designed exclusively for reproducing sound and/or pictures in the domestic environment. It is to be used in a dry indoor room which meets all the recommendations stated in these instructions. Where the equipment is to be used for other purposes, especially in the medical field or any field in which safety is an issue, it is essential to establish the unit's suitability for this purpose with the manufacturer, and to obtain prior written approval for this usage.

---

If the unit gets very cold (e. g. when being transported), condensation may form inside it. Please do not switch it on until it has had plenty of time to warm up to room temperature, so that any condensation evaporates completely.

---

Before placing the unit on sensitive lacquer or wood surfaces please

check the compatibility of the surface and the unit's feet on a non-visible point and if necessary use an underlay. We recommend a surface of stone, glass, metal or the like.

---

Please consider the weight of the device. Never place the device on an unstable surface; the machine could fall off, causing serious or even fatal injury. Many injuries, especially to children, can be avoided if the following simple safety precautions are observed:

- Use only such items of furniture which can safely bear the weight of the device.
- Ensure that the device does not project beyond the edges of the supporting furniture.
- Do not place the device on tall furniture (e.g. bookshelves) without securely anchoring both items, i.e. furniture and device.
- Explain to children the hazards involved in climbing on furniture to reach the device or its controls.

---

The unit should be set up in a well ventilated dry site, out of direct sunlight and away from radiators. The unit must not be located close to heat producing objects or devices, or anything which is heat sensitive or highly flammable.

---

The ventilation openings must not be covered or closed. If the system components are to be stacked then the device must be the top unit. Do not place any object on the top cover.

---

When installing the unit on a shelf or in a cupboard it is essential to provide an adequate flow of cooling air, to ensure that the heat produced by the unit is dissipated effectively. Any heat build up will shorten the life of the unit and could be a source of danger. Be sure to leave free space of 10 cm around the unit for ventilation.

---

Liquid or particles must never be allowed to get inside the unit through the ventilation slots. Mains voltage is present inside the unit, and any electric shock could cause serious injury or death. Never exert undue force on mains connectors. Protect the unit from drips and splashes of water; never place flower vases or fluid containers on the unit. Do not place naked flame sources, such as candle lights on the device.

---

---

Disconnect the mains plug at the wall socket before cleaning the case.

The surfaces of the case should be wiped clean with a soft, dry cloth only.

Never use solvent-based or abrasive cleaners!

Before switching the unit on again, check that there are no short-circuits at the connections, and that all cables are plugged in correctly.

---

If the device has been in storage, or has not been used for a protracted period (> two years), it is essential to have it checked by a specialist technician before re-use.

---

The terminals (marked with the ⚠-symbol) can carry high voltages.

Always avoid touching terminals and sockets and the conductors of cables connected to them. Unless ready-made cables are used, all cables connected to these terminals and sockets must always be deployed by a trained person.

---

In its original condition the unit meets all currently valid European regulations. It is approved for use as stipulated within the EC.

By attaching the CE symbol to the unit T+A declares its conformity the EC directives and the national laws based on those directives. The declaration of conformity can be downloaded from [www.ta-hifi.com/DoC](http://www.ta-hifi.com/DoC).

The original, unaltered factory serial number must be present on the outside of the unit and must be clearly legible! The serial number is a constituent part of our conformity declaration and therefore of the approval for operation of the device. The serial numbers on the unit and in the original T+A documentation supplied with it (in particular the inspection and guarantee certificates), must not be removed or modified, and must correspond.

Infringing any of these conditions invalidates T+A conformity and approval, and the unit may not be operated within the EC. Improper use of the equipment makes the user liable to penalty under current EC and national laws.

Any modifications or repairs to the unit, or any other intervention by a workshop or other third party not authorised by T+A, invalidates the approval and operational permit for the equipment.

Only genuine T+A accessories may be connected to the unit, or such auxiliary devices which are themselves approved and fulfil all currently valid legal requirements.

---

The only permissible method of disposing of this product is to take it to your local collection centre for electrical waste.

*Registration according to the EU directive "Waste Electrical and Electronic Equipment"*  
WEEE-Reg.-No.: DE **72473830W**

---

The case should only be opened by a qualified specialist technician. Repairs and fuse replacements should be entrusted to an authorised T+A specialist workshop. With the exception of the connections and measures described in these instructions, no work of any kind may be carried out on the device by unqualified persons.

If the unit is damaged, or if you suspect that it is not functioning correctly, immediately disconnect the mains plug at the wall socket, and ask an authorised T+A specialist workshop to check it.

---

The unit may be damaged by excess voltage in the power supply, the mains circuit or in aerial systems, as may occur during thunderstorms (lightning strikes) or due to static discharges.

Special power supply units and excess voltage protectors such as the T+A 'Power Bar' mains distribution panel offer some degree of protection from damage to equipment due to the hazards described above.

However, if you require absolute security from damage due to excess voltage, the only solution is to disconnect the unit from the mains power supply and any aerial systems.

To avoid the risk of damage by overvoltages we recommend to disconnect all cables from this device and your HiFi system during thunderstorms.

All mains power supply and aerial systems to which the unit is connected must meet all applicable safety regulations and must be installed by an approved electrical installer.

---

The device is not designed for use by children. The device must not be operated unsupervised. Make sure that it is out of reach of children.

---

Batteries should not be exposed to excessive heat like sunshine, fire or the like.

---

Very loud continuous listening to program material via earphones, headphones and loudspeakers can lead to permanent loss of hearing. Prevent health risks and avoid permanent hearing at high volume.

---

If the device has to be stored, place it in its original packaging and store it in a dry, frost-free location. Storage temperature range 0...40 °C

---



# Controls and functions

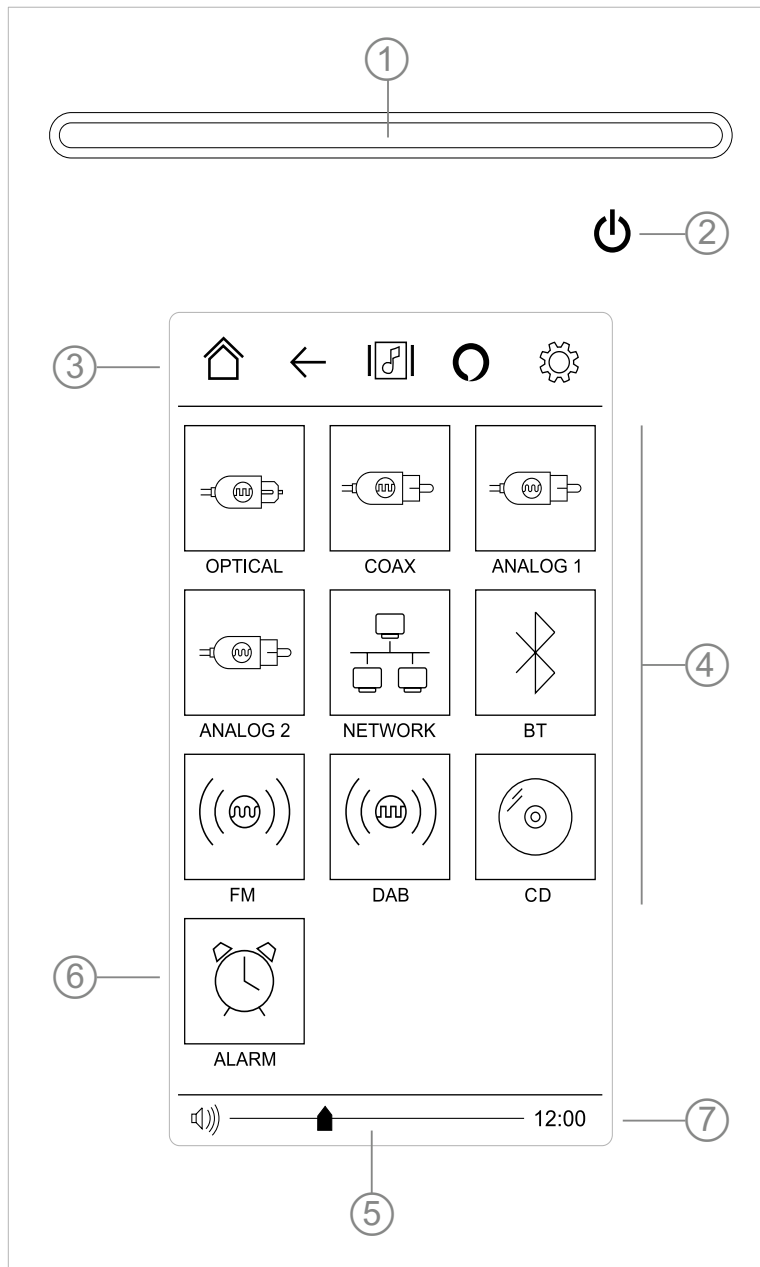

## ① Disc drive

Feed slot for 12 cm discs. Insert the disc with the label side facing up until the disc is automatically fed in.

- ⓘ *The disc drive is made only for the playback of round 12 cm standard discs. Do not insert 8 cm discs or those with unusual shapes. They may damage the mechanism.*

## ② Switching on / off

A long press on this button switches the CARUSO on. A longer button press switches the CARUSO into Comfort-Standby. In this operating mode the time can be displayed and the Caruso can be switched on via app.

If the button is kept pressed until the CARUSO has completely switched off, the device enters ECO standby mode. No comfort functions are active in this operating mode and the unit can only be switched on again by remote control or directly on the front panel of the unit.



## ③ Navigation

---



### HOME

A short tap on this button calls up the start page (see previous page) for source selection



### BACK

Tap this button to return to the previous page / menu level.



### PLAYBACK

Swaps to play view during running playback.



### ALEXA

Enables and disables the Amazon Alexa service.  
Tap on the icon to deactivate the service.  
When the microphone symbol is crossed out in red, the microphones on the top of the CARUSO are switched off.  
Tap on the microphone icon to switch the microphones on and activate the Amazon Alexa Service.

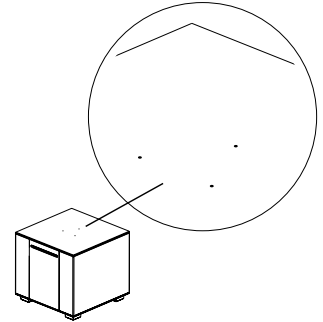

### SETTINGS

With this button you can access the various menus for system, audio, network and source settings.

## ④ Source selection

---

Here you can select the desired listening source by a finger tap.

**i** Under the source **Network** you will find all streaming sources that require an Internet connection and the source **USB**.

## ⑤ Volume control

---

Slider for volume adjustment. To adjust the volume, hold the slider and move it until the desired volume is set. Alternatively, you can tap directly on the desired position.

Briefly touching the speaker icon mutes playback. Tap again to switch the sound back on.

## ⑥ Alarm clock

---

With this button you open the menu for alarm settings. (See chapter „Alarm clock“).

## ⑦ Clock

---

Displays the current time.

# Remote control

A long press switches the CARUSO on and off.

For switching off, press and hold the button until the display turns dark.

A short press during operation switches the sound off and on (muting).

Freely assignable shortcut buttons for often used sources.

Selection of the next or previous title / station during playback.

Cursor buttons for selection

Playback control

Playback control

Confirmation button

back button  
Pressing briefly returns to the previous selection screen.

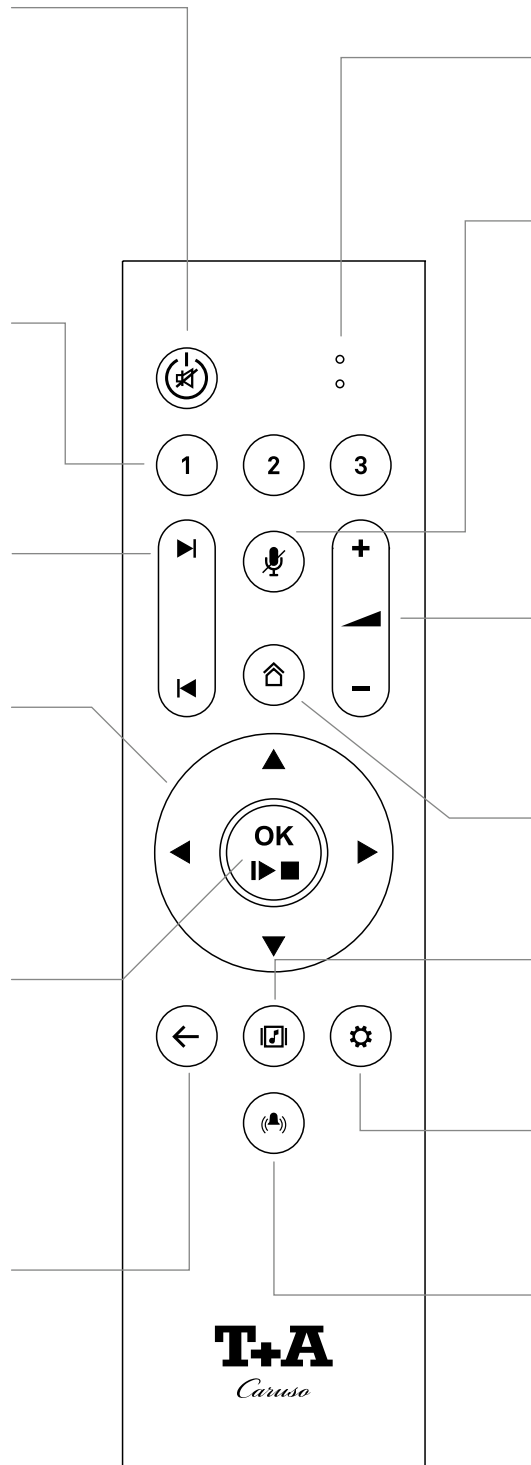

indicator LED  
Flashes during operation and charging.

A brief press switches the Amazon Alexa service on and off.

Rocker switch for controlling the volume.  
Press „plus“ or „minus“ to adjust the volume in fine increments. If the button is pressed and held, the volume will be changed continuously.

HOME button  
Press briefly to return to the home screen.

Displays the current playback screen (Playscreen).

A brief press opens the audio settings menu.

Opens the alarm settings and quits a currently active alarm.

## Charging the remote control

---

The remote control has an internal rechargeable battery (Li-Ion battery) that cannot be removed or replaced by the user.

The remote control battery is automatically charged when connected to the USB port on the back of the Caruso (Fig. 1).

The charging process is indicated by the red flashing LED on the remote control. As soon as the battery is fully charged, the LED lights permanently red.

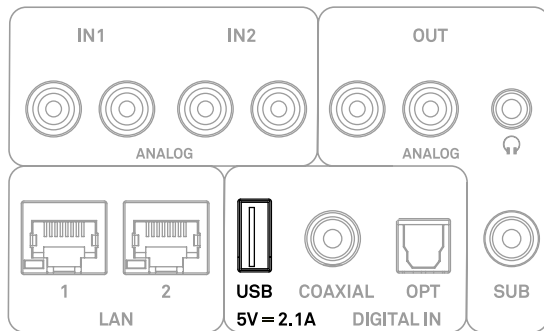

Fig. 1

## Important information

---

- **i** The remote control cannot be used to control the device when the battery is on charge.
- Do not charge the remote control without supervision.
- The remote control is fitted with an internal rechargeable battery (Li-Ion battery), which cannot be removed or replaced by the user. If you eventually notice that the battery only retains a little of its original capacity, and the period you can use the remote control is greatly reduced, then it is time to contact your T+A dealer and ask him to fit a replacement battery
- If the battery is replaced improperly, there is danger of explosion. Always replace batteries by batteries of the same or an equivalent type.
- Batteries should not be exposed to excessive heat like sunshine, fire or the like.
- Protect the remote control from humidity, coldness, heat and dust.
- The remote control contains a Li-Ion battery. Like any other electrical device, the remote control must not be discarded in the normal domestic waste. It must be taken to your local collection point for electrical scrap.
- Exhausted batteries must never be thrown into the household waste! They should be returned to the battery vendor (specialist dealer) or your local toxic waste collection point, so that they can be recycled or disposed in a proper way. Most local authorities provide collection centres for such waste, and some provide pick-up vehicles for old batteries.

# Playback

## Notes



---

In addition to operation via the touchscreen on the device and by remote control, the CARUSO can also be controlled via the T+A CARUSO NAVIGATOR App (see next chapter).

Regardless of how the device is operated. Simultaneous or reciprocal operation via the app and directly on the device should be avoided. Otherwise, depending on the network structure, synchronisation errors may occur in some cases, and this may cause incorrect display content.

## General operation

---

- If necessary, first reduce the volume.
- If you are not on the Home screen, tap the  icon in the upper line of the screen first.
- Now select the desired source.
- After tapping the source, a new page opens with the content available for the selected source (presets, tracks on a disc, folders, sub sources, etc.)
- Select the desired title, station, etc.
- Playback starts shortly after tapping the source and the view automatically switches to the playback view.
- Press the  button to return to the selection screen, where you can choose another station.





*For FM or DAB radio playback, radio presets must be saved first (see pages 60 + 61).*

*For the use of music streaming services, a paid subscription may be required.*

*The subscription user data must be entered and saved in the source settings in the system menu before first use (see page 63).*

## Inserting and ejecting a disc

---

- Insert the disc into the drive until the disc is automatically fed in. (see illustration).
- Select Disc as source.
- To eject the disc, swap to playview if necessary. For this, touch the  symbol on the top line of the display.
- Briefly touch the  button to eject the disc.
- Once the disc is ejected as shown below, it can be removed.

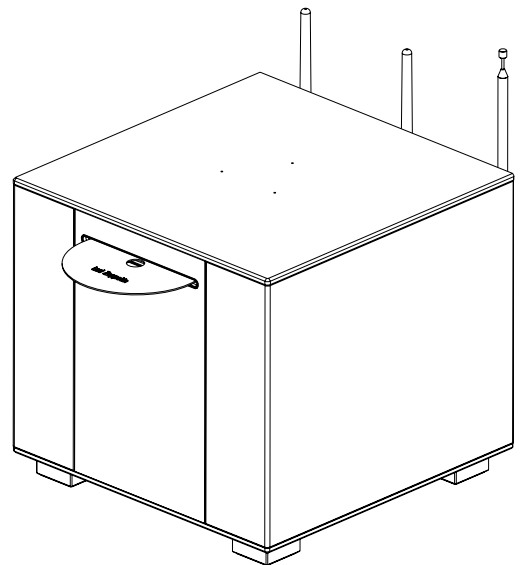

*If the disc is not removed within 10 seconds, it is automatically fed in again to protect the disc.*

## Browsing and selecting content

Depending on the content type (Folder, Station, Title or mixed), the content is arranged and selected using the Folder or List view.

In the folder view, the scrollbar scrolls the view to the further content of the page.

To do this, drag the scrollbar to the desired position.

Tap on the end of the scrollbar (arrow) to go directly to the end or the beginning of the page.

If the content exceeds the page size, it will be split up into several pages.

The pages can be selected using the **Next Page** and **Previous Page** buttons.

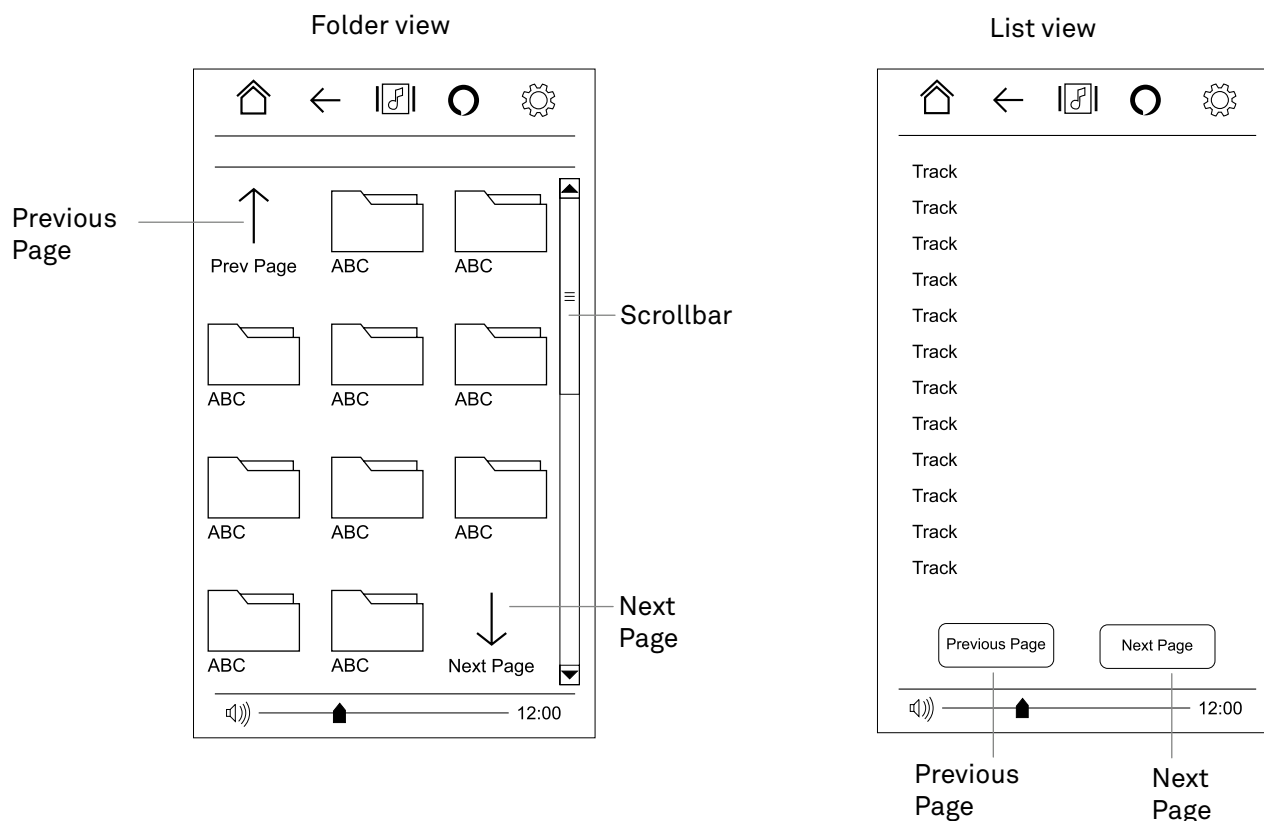

## Store, play and delete Internet radio favorites

### Storing favorites

- First select the source Internet Radio and start playing the station you want to save as a favorite.
- To save the currently playing radio station as a favorite, tap on the icon on the Caruso's playscreen.

### Calling up favorites

- Select the source Internet Radio
- Open the Favorites folder (first folder in the list). This folder contains your saved favorites.
- Start the Favorite by tapping on it.

### Delete favorites

- Start playback of the Favourite to be deleted as described above.
- Tap the symbol on the Caruso's playscreen to remove the station from the Favorites list.

## Bluetooth playback



---

- If necessary, first reduce the set volume.
- If you are not on the Home screen, tap on the  icon in the upper line on the screen first.
- Now select the Bluetooth source.
- In order to play music from a Bluetooth capable device via the CARUSO, the external device must first be connected.
- If there is no device connected to the CARUSO yet (*DISCONNECT* display), you can start the search for Bluetooth devices on your mobile device.
- If the CARUSO is found, connect it to your mobile device.  
If the connection is successfully established, the display changes to *CONNECTED*.
- Now playback can be started on your mobile device.

## Amazon Alexa

---

To use Amazon Alexa, the CARUSO must be registered at Amazon under <http://alexa.amazon.com> (see chapter Settings on page 63).

- If necessary, tap on the red  symbol in the upper line of the display to activate the microphones for Alexa
- As soon as the  symbol is displayed, Alexa can be started with the trigger word *ALEXA*, regardless of the currently selected source.
- Depending on activated/installed skills and booked Amazon subscriptions, the range of functions of Alexa varies. To get more information please visit <http://www.amazon.com>

## Spotify Connect

---

- The CARUSO supports playback via Spotify.
- Connect the CARUSO and the Smartphone/Tablet to the same WLAN.
- Start the Spotify App and log in to Spotify.
- Start the playback via the Spotify App
- The CARUSO appears in the app in the list of available devices.
- To start playback on the CARUSO, select it by tapping on the CARUSO.
- Playback now starts via the CARUSO.

More information is available at: <https://www.spotify.com/int/connect/>

## Apple AirPlay

---

- The CARUSO supports playback via Apple AirPlay.
- To do this, connect the CARUSO and the smartphone/tablet to the same WLAN.
- Start the desired AirPlay-compatible app (e.g. iTunes or similar).
- Start playback.
- CARUSO appears in the app, in the list of available devices
- To start playback on the CARUSO, select it from the list by tapping it.
- The source on the CARUSO will automatically switch to AirPlay and playback will start on the CARUSO.

You can find more information at: <https://www.apple.com/airplay/>

# Using the app

---

Two Apps are available for controlling the sound system using the Apple iOS and Android operating systems. Please download the appropriate version from the Appstore and install it on your tablet PC or smart-phone.

You will find the App under the name “T+A CARUSO NAVIGATOR” in the Appstore.

Alternatively you can scan the QR code printed below.

---

- ⓘ *Simultaneous or alternating operation via app and directly on the device should be avoided. Otherwise, depending on the network structure, in rare cases synchronization errors may occur, causing incorrect messages on the displays.*



[Android](#)





[Apple iOS](#)

# Settings

In the configuration menu all settings of the device can be made. The configuration menu is divided into four categories: *Audio*, *Network*, *Sources* and *System*. The individual menus are described in detail in the following chapter.

## Call up the menu

---

- Tap on the  button to open the configuration menu.
- Select the desired menu category by tapping the corresponding tab.
- The selected category is marked in blue.
- To quit the menu, tap on the  button.

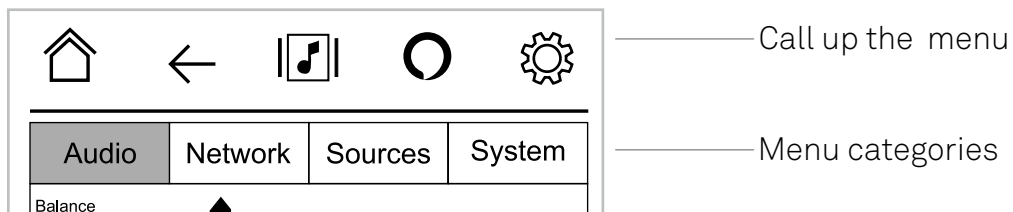



## Audio menu

---

|                            |  |
|----------------------------|--|
| <b>Balance</b>             | This menu point allows you to alter the balance between the left and right loud-speakers in order to compensate an unfavourable listening position.  |
| <b>Loudness</b>            | The CARUSO features a volume-dependent tone control (LOUDNESS) which compensates for the frequency-dependent sensitivity of the human ear, and therefore of human hearing, at very low volume levels.<br>This set-up option is used to switch loudness on or off.                        |
| <b>Tone control</b>        | This menu point can be used to disable (by-pass) the CARUSOs tone controls. When the tone controls are switched off, any adjustments you made to the following menu points "BASS", "MIDRANGE" and "TREBLE" have no effect.   |
| <b>Treble</b>              | This menu point allows you to alter the treble setting.  |
| <b>Midrange</b>            | This menu point allows you to alter the midrange setting.  |
| <b>Bass</b>                | This menu point allows you to alter the bass setting.  |
| <b>Contour Presence</b>    | The purpose of this menu point is to adjust the Contour filter for the Presence range. This option enables you to improve speech intelligibility in spoken word programmes, documentaries and sport transmissions.   |
| <b>Contour Fundamental</b> | The purpose of this menu point is to adjust the Contour filter for the fundamental tone. If you prefer a warmer sound image, amplify the fundamental sound (+1 ... +3). For a cooler sound image, or to eliminate resonance effects, the fundamental tone should be reduced (-1 ... -2). |
| <b>Subwoofer</b>           | This menu item enables and disables the subwoofer output for the connection of an external subwoofer.  |
| <b>Subwoofer-Crossover</b> | In this menu point you can set the crossover frequency for your subwoofer.   |
| <b>Subwoofer-level</b>     | The volume of the subwoofer can be adjusted at this point. Adjust the volume of the subwoofer to suit the acoustic conditions of the listening room, and the volume of the other channels.   |
| <b>Max. volume level</b>   | Here you can set the maximum volume of the Caruso.   |

# Network menu

## Status page

This shows if the device has a network connection and if it is connected via wired LAN or WLAN.

IP adress

MAC adress

If a WLAN connection is used, the name of the selected network is displayed here.

Signal strength of WLAN connection

The network interface can be reset here.

Opens the WLAN configuration menu

Starts automatic WLAN configuration via WPS.

Depending on the bandwidth of your Internet and network connection, you can select the sound quality (bit rate) of the streamed content here. Select the quality level in order to avoid dropouts during playback.

## Network configuration (WLAN setup)

- Make sure that no LAN cable is connected to the LAN 1 socket and that the WLAN antenna is connected. (see chapter „Installation and Connection“)
- Start the scan for available networks by tapping on the *scan* button ①.
- The list ② shows the detected WLANs.
- Select the desired WLAN by tapping it.
- The selected wireless network is displayed to the SSID ③ field.
- Now tap into the field for the WLAN password ④ to open the keyboard.
- Enter the WLAN password and confirm with *Enter* on the keyboard.
- Save the settings by tapping on *Confirm* ⑤.

① scan button

② list of detected WLANs

③ SSID (WLAN name) field

④ WLAN network key field

⑤ confirm button

**i** A properly working home network (cable network or WLAN network) with router and (DSL) Internet access must be installed. If you have any questions about installation, setup and the general configuration of your network, please contact your network administrator or a network specialist.

## Bluetooth

The Bluetooth function can be activated and deactivated under this menu item.  
If a Bluetooth connection is established, the connection can be disconnected using the *DISCONNECT* button.  
The *RESET* button resets the Bluetooth interface.

### Bluetooth headset settings

The screenshot shows a Bluetooth settings interface with the following elements and callouts:

- Bluetooth Status:** Connected. Callout: "This shows whether the Caruso is connected to a Bluetooth device."
- Current paired device:** Device Name. Callout: "Name of the connected device."
- Paired Devices:** Includes a "research" button and a list of "Paired devices" (represented by "xxxxxxx"). Callout: "Start a scan for already known devices which are in range."
- Available devices:** A list of "Available devices" (represented by "xxxxxxx"). Callout: "List of known devices. These devices had already been connected to the Caruso." and "List of devices which are within reception range. Tap on the desired device to connect it for playback."
- Bluetooth-Rescan:** Includes a "rescan" button. Callout: "Refreshes the list of available devices"
- Bluetooth Disconnect:** Includes a "disconnect" button. Callout: "Disconnects the currently connected device."
- Bluetooth Reset:** Includes a "reset" button. Callout: "Resets the Bluetooth interface."

At the bottom of the screen, there is a volume slider and a clock showing 12:00.

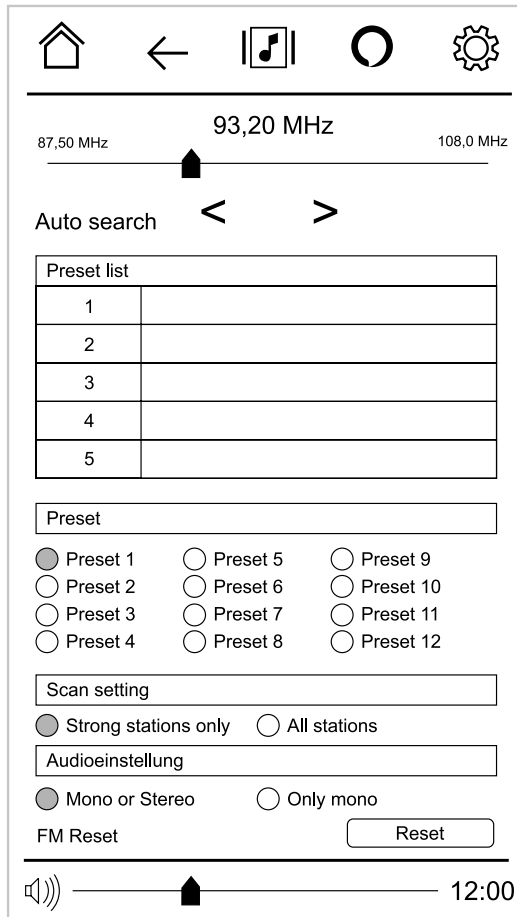

Current frequency and name of the station.

Manual frequency tuning. The desired frequency can be set by moving the slider.

Arrow keys to start the channel scan in downward or upward direction. The station search stops automatically at the next station found.

**Preset list**  
List of stored stations.

**Store buttons.**  
Tap, for example, on Preset 3 to save the currently tuned-in station to the 3rd position in the Preset list.

Sets the sensitivity for searching.

Automatic selection of mono or stereo reception or permanent mono reception

**Reset**  
Resets the radio receiver unit.

**i** Up to 12 stations can be stored in the preset list. These can be called up comfortably afterwards via the FM radio source.

## DAB

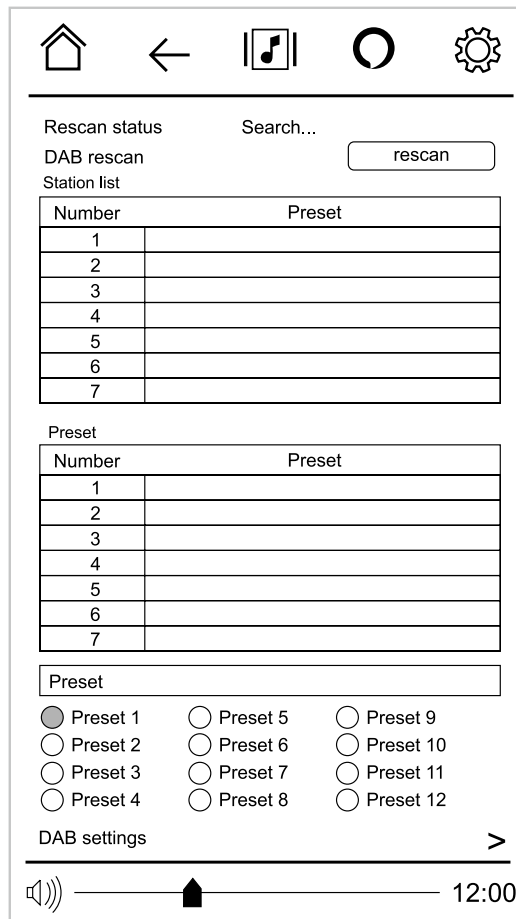

Status display for the station scan.

This button starts the station scan.

### Station list

All available DAB radio stations are displayed here.

### Preset list

List with stored presets.  
Up to 12 stations can be stored.

### Store buttons

Tap, for example, on Preset 3 to save the currently tuned-in station to the 3rd position in the Preset list.

Opens the DAB settings

## DAB settings

### Search setting

Local or full search

### Setting local search

Selection of the region.

Will only take effect if Local Search is selected in the search setting.

### Station order

Selection of the sorting sequence

### DRC setting

This menu item is used to limit the audio dynamic range in two steps (low or high).  
This function must be supported by the transmitter.

### DAB reset

The radio receiver can be reset here.

## CD

If this option is enabled, playback of the disc continues from the last heard part, even if another source such as radio has been listened to in the meantime.

## Quick select buttons

In this menu item, the three quick selection buttons on the remote control can be assigned to frequently heard sources. In this way, they can be conveniently selected directly.

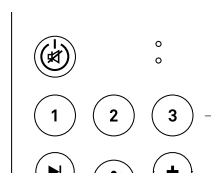

Quick select buttons  
on the remote control

## Analog- / Digital sources

### Rename a source

Here you can assign an individual name to the analog and digital inputs. For example, television, game console or similar.

To apply the new source name, tap on *confirm*.

### Input level (analog)

The input sensitivity of the analog inputs Analog IN 1 and Analog IN 2 can be adjusted to the output level of the connected source devices. This ensures an even volume level for all sources

### Auto power on source

Under this menu item the automatic switch-on function can be activated for the inputs Analog IN 1, Analog IN 2, OPTICAL or COAX.

If this function is activated, the CARUSO switches on automatically from standby when a music signal is detected at the respective input, and if necessary switches to the set input.

## Ambient- Lighting

Here you can adjust the ambient lighting to your personal preferences.

For example, you can assign a different colour to each source.

First of all select the source you want to change the settings in the list of all sources.

It is also possible to set the ambient lighting identically for all sources using the *ALL* menu item.

### Colour setting

The desired colour can be set here.

If you select more than one colour at a time, you will get blended colors.

In the flow setting, the lighting changes cyclically through all possible colours.

To switch off the ambient lighting, deactivate all colours.

### Brightness

Adjusts the brightness.

### Speed setting

If you like an attractive pulsating illumination, you can choose the speed here with at which the light is dimmed down and up.

If the option off is selected, the ambient lighting is permanently on at the set brightness.

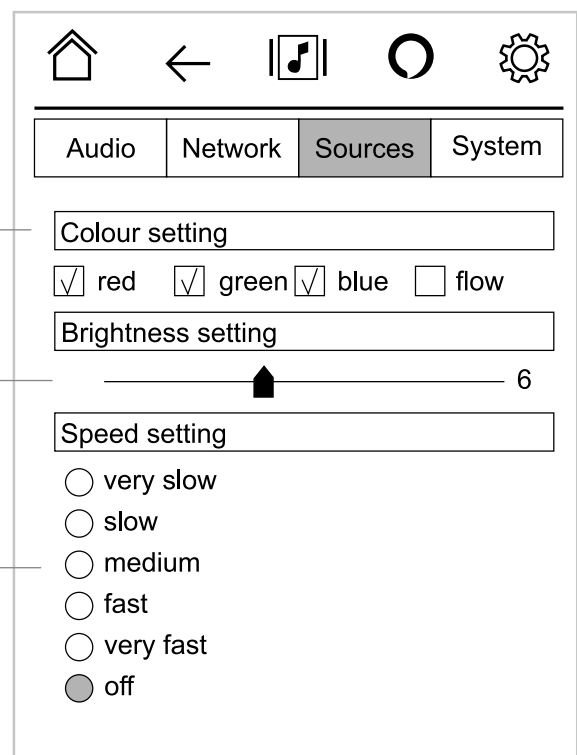

**i** If you selected *ALL* in the list of sources at the beginning and made the same setting for all sources, you can switch to the individual setting of each source by activating the option *INDIVIDUAL*.

## Streaming services

The login information for the music streaming services supported by CARUSO can be entered here.

After calling up this menu item a list of the supported music services appears.

For TIDAL, QOBUZ, DEEZER

Enter the access data (user name and password) you received from your provider (Tidal, Qobuz, Deezer) at the corresponding line.

To do so, type in the field you want to change and enter the data using the keyboard that appears. Confirm the entry with ENTER.

Save the login information by tapping on the SAVE button.

For AMAZON ALEXA

- Select the entry Alexa Login.
- In the next step select your preferred language and tap on the login button.
- A window opens with a verification code and the Internet address where the login will be carried out.
- Start an Internet browser on your smartphone, tablet PC or personal computer and enter the address shown on the Caruso display (<https://amazon.com...>).
- Log in with the user data of your Amazon account and enter the registration code (e.g. CWY95A).
- As soon as the registration has been successful, a corresponding message will appear on the Caruso display.
- Confirm the message and exit the menu by a brief tap on the button.



*The music streaming services supported by CARUSO require a subscription of the corresponding service provider.*

---

*To use the basic functions of the Alexa Service, you need a free Amazon customer account. A paid subscription (Amazon Prime) is required to use Amazon Music.*

## System menu

---

**Display brightness** Here you can adjust the brightness of the display during normal operation to your personal preferences in several steps.

---

**Temporary mode** Here you can set whether the display should be switched on permanently or temporarily.  
If the temporary mode is activated, the display is only switched on during operation and then automatically switched off again.

---

**Clock brightness** Here you can set the brightness of the clock display in standby mode.

---

**Sleep timer** The device can turn itself off automatically after a time between 1 and 60 minutes. To activate this function, move the slider to the desired time. Once the set time has been reached, the Caruso automatically switches to standby mode.

---

**Time settings** The time of day can be set under this menu item. It is possible to set the time automatically via a radio source, the network or manually.  
Choose the time zone according to the time zone of your country.

---

**System settings**

**Auto power off**  
The device has an automatic shutdown function (Auto Power Down). If no music signal and no operation is detected for longer than the set time, the Caruso automatically switches to standby mode.  
To deactivate the Auto Power Down function, select the Off option.

**Language**  
With this menu item the system language for the the device display is set. The language of transmitted data, e.g. an Internet radio station, depends on the source device or radio station and cannot be set on the Caruso.

**Device name**  
Under this menu item you can give the Caruso an individual name. The device appears under this name when connected to a home network.

**Firmware MCU | Firmware BLUETOOTH | Firmware LIBRE**  
Under these menu items, the installed software versions are displayed.

**System Reset**  
By calling up and confirming this menu item, all personal settings are deleted and the factory settings are restored.

---





# Network setup

## Setting up the WLAN connection

---



### Set up WLAN automatically via WPS

---

- Make sure that the WLAN antenna is connected correctly. (See chapter „Installation and Connection“)
  - Open the settings by a tap on the  button.
  - Select the Network Settings menu by tapping the „Network“ tab.
  - Now start the WPS function on your router (or access point).
  - After WPS is active on your router, you can also start the WPS configuration on your Caruso by tapping on the „Reconfig“ button right beside the „WPS Configuration“ menu item.
  - Wait until the device has automatically connected to the WLAN and the name of the network has been adopted in the „SSID“ field.
  - Exit the menu by a brief tap on the  button.
- 

### Set up WLAN manually

---

- Make sure that the WLAN antenna is connected correctly. (See chapter „Installation and connection“)
  - Open the settings by a tap on the  button.
  - Select the Network Settings menu by tapping the „Network“ tab.
  - Tap on the „Reconfig „ button.
  - Select the WLAN to which the CARUSO should be connected from the list.
  - The name of the network is now displayed in the „SSID“ field.
  - Next, tap into the „WLAN network key“ field.
  - Enter the network key for the selected WLAN.
  - Confirm with „Enter“ and save the settings by tapping on „Confirm“.
  - The device automatically connects to the selected WLAN.
  - Exit the menu by briefly tapping on the  button.
- 

## LAN connection

---

If the CARUSO is operated via a LAN connection and not via WLAN, connect the LAN socket (socket „1“) to an operational network (router) with Internet access.

---



**When connecting to the router (network/internet), always use the LAN port „1“: The second port is used to connect other Internet-capable devices, e.g. TV, game console, etc.**

# Alarm clock





## General information

A clock module (timer) is integrated into the device, which can switch on the Caruso with a selectable source or an alarm tone (alarm clock).

If the device is already in operation when the programmed alarm time is reached, the Caruso automatically switches to the set volume and source.

There are five programmable alarm times available.

## Switching the alarm clock on and off

- If you are not on the Home screen, first tap the  icon in the top line of the screen.
- Select the alarm clock menu by tapping the  button.
- A new page opens with an overview of the five programmable alarm clocks.
- Tap on the  symbol of one of the five alarm clocks to switch the alarm on (icon highlighted).
- Tap the  symbol again to switch the alarm clock off (icon dark).

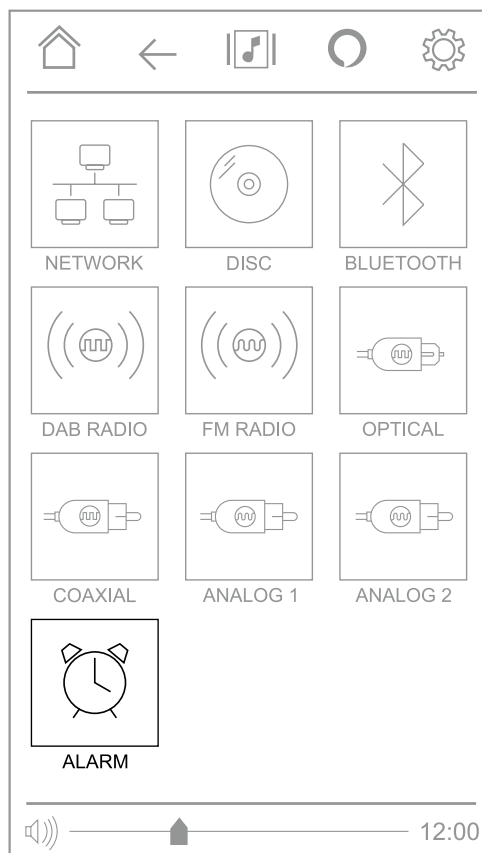

Fig. 1

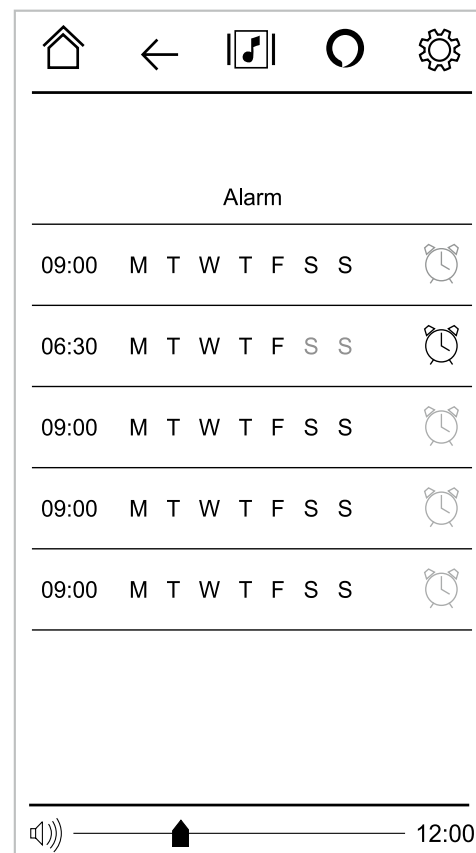





Fig. 2

## Programming the alarm clock

- If you are not on the Home screen, first tap the  icon in the top line of the screen.
- Select the alarm clock menu by tapping the  button (fig. 1).
- A new page opens with an overview of the five programmable alarm clocks (fig. 2)
- Select an alarm by tapping the alarm time.
- Change the settings as described below and save the settings by tapping the  button.

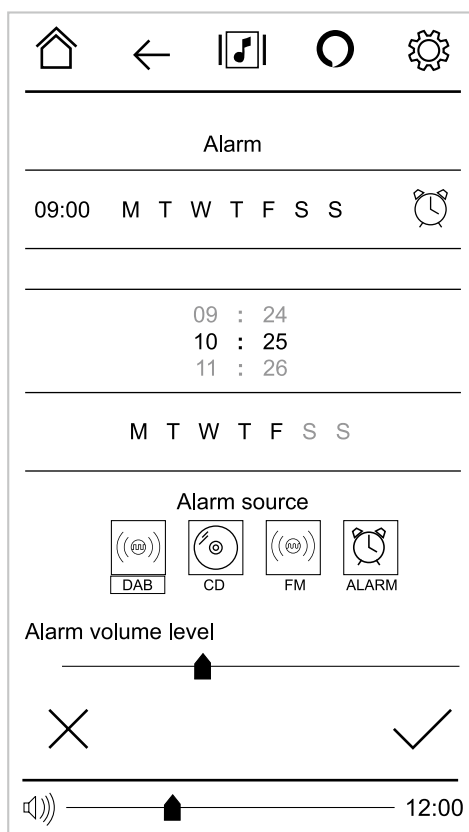



Fig. 3

- Settings overview for the selected alarm clock
- Here you set the wake-up time. The hour and minute can be adjusted by swiping up or down.
- Set the days of the week on which the wake-up time should be active in this field. Tap on the days of the week to activate or deactivate them.
- Selection of the alarm source. The sources available are DAB radio, FM radio, CD and an alarm tone.
- Set the alarm volume
- Save settings by tapping the  button. Briefly tapping the  button discards the changes made and closes the alarm clock menu.

# Installation and connection

## Installation

---

Carefully unpack the unit and store the original packing material carefully. The carton and packing are specially designed for this unit and will be needed again if you wish to move the equipment at any time. Install the unit in a suitable location. Please observe all information on connection and installation in chapter „Safety notes“ .

## Connection

---

Before you can use the Caruso with all its functions and sources, you first have to make some important connections and/or connect antennas. The connections of the Caruso are described in detail in the following.

---

 **Do not connect the Caruso and the other components to the mains until all necessary connections between the devices have been established.**

### ① WLAN - antenna

---

To connect the Caruso to your network (router) via WLAN, connect one of the two supplied antennas to this socket. To ensure good reception, screw the antenna on tightly and position it as shown.

---

 *Antenna is not required when the connection to the Internet is made through a cabled network (LAN).*

### ② LAN

---

**LAN 1** Connect the network cable for the connection to your network (router) here

---

 *When using the WLAN connection, this socket must remain free!*

---

**LAN 2 LAN output** socket for other devices (TV, game console)  
Via this socket, the Caruso can provide other devices access to the Internet, if it is itself connected to your network router via socket 1.

---

### ③ BLUETOOTH - antenna

---

For audio transfer via Bluetooth, e.g. from a smartphone to the Caruso or from the Caruso to Bluetooth headphones, one of the two antennas must be connected to this socket. Screw the antenna tight and position it as shown for maximum range.

### ④ RADIO - antenna

---

Connection socket for the supplied FM/DAB radio antenna or for connection to an existing antenna installation.

---

 *For radio reception, the telescopic antenna supplied must be fully pulled out. For first-class reception, even of weak stations, a high-quality outdoor antenna installation is essential.*

## ⑤ ANALOG IN

*IN 1 / IN 2* Universal line inputs for connecting any stereo audio or TV set with Cinch output (RCA).

## ⑥ ANALOG OUT

*ANALOG* Analog audio output (Pre Out), for connecting e.g. active loudspeakers. The level of this output is variable.

*SUB* Output socket for an active subwoofer. The connection of a subwoofer is optional.

*Headphones* Socket for stereo headphones

## ⑦ DIGITAL IN

*USB* Connection socket for a USB memory stick or an external hard drive.

*COAXIAL* Input for digital source devices with electrical coaxial digital output.

*OPT* Input for digital source devices with optical TOSLINK digital output.

## ⑧ MAINS CONNECTION and SWITCH

The mains cable is plugged into this socket. The switch disconnects the device from the mains.

**⚠ When the main power switch is turned off, the unit is not completely disconnected from the mains. To disconnect the unit completely from the mains, the mains plug must be withdrawn.**

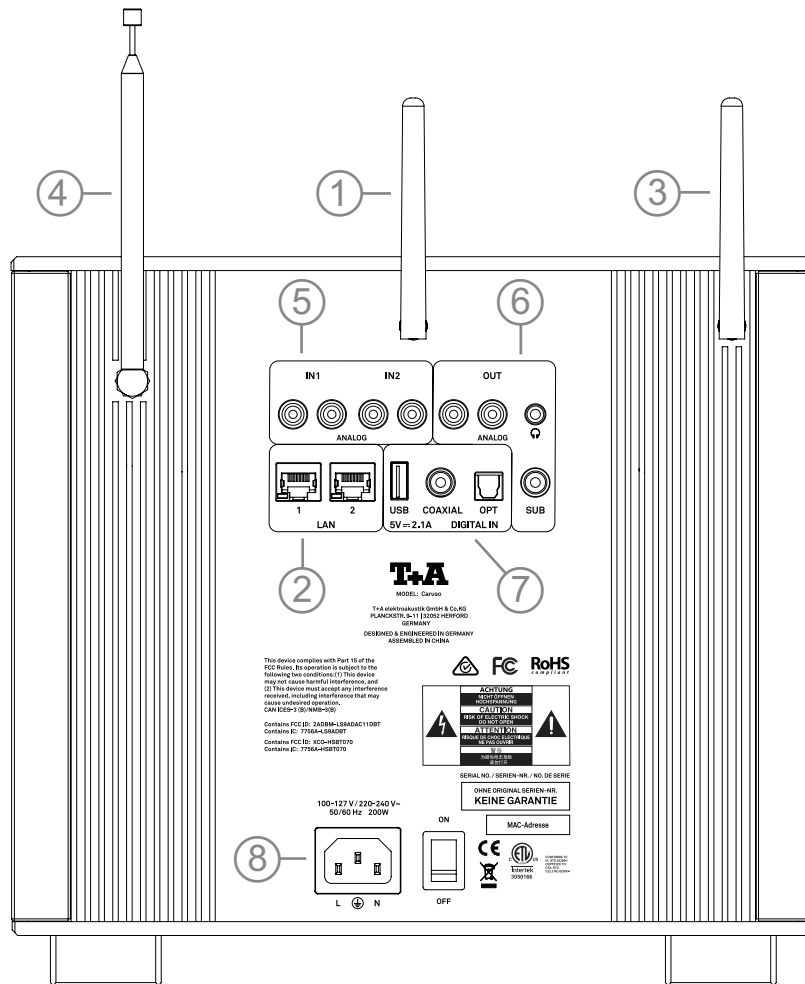

# Connection and wiring

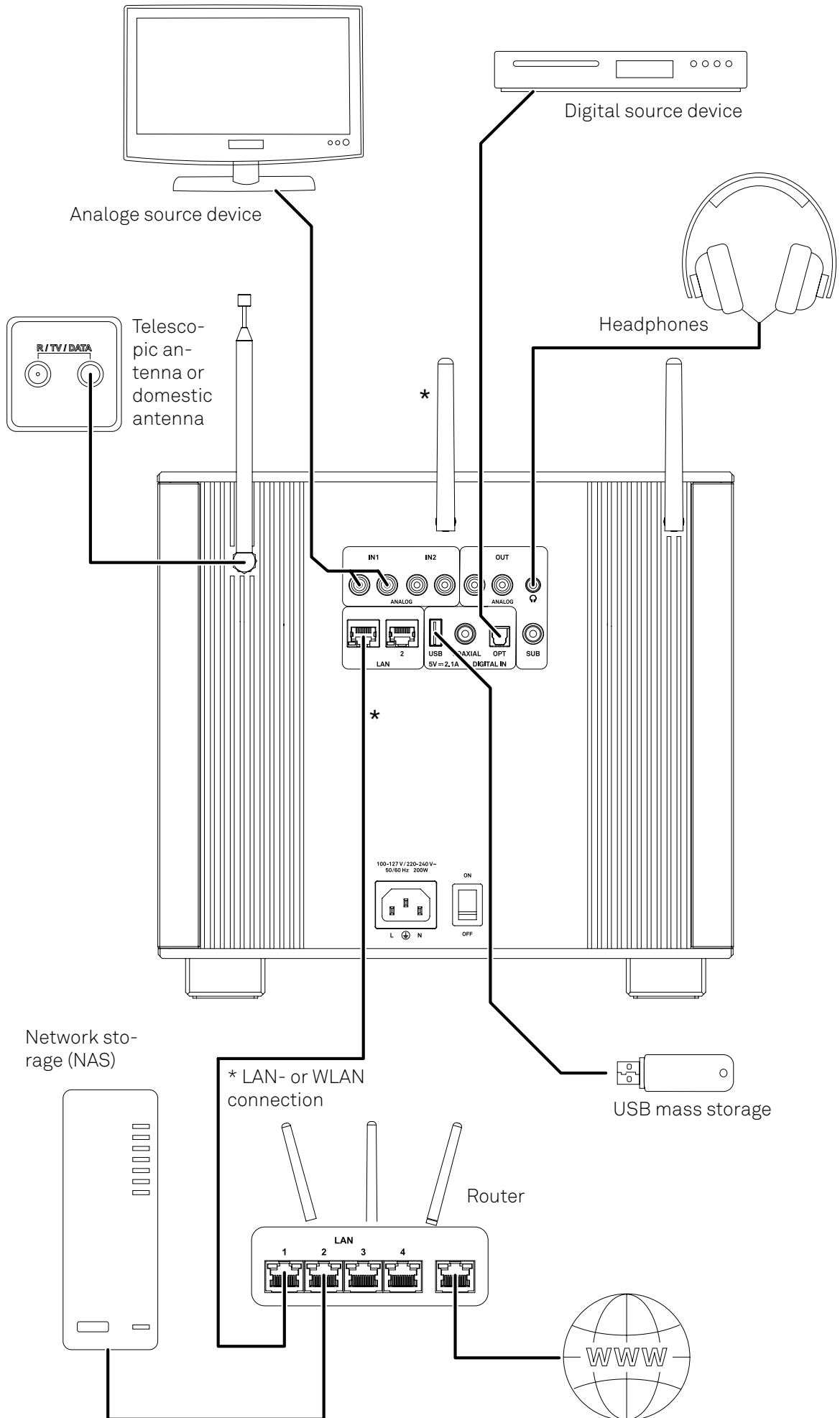

# Notes on Energy Saving

## General information

---

The CARUSO satisfies the requirements of the latest directives concerning energy-saving measures (EuP directive). The modern design of the mains power supply makes an important contribution to this.

The internal micro-processor constantly ensures that sub-assemblies which are not currently required are automatically switched off.

The device also has an automatic shutdown function (Auto Power Down).

If no music signal and no operation is detected for more than 20, 30 or 60 minutes (depending on the setting in the system menu), the CARUSO enters standby mode automatically.

In standby mode the power consumption depends on the still active functions of the CARUSO. Please refer to the technical data for details.

---

 *In countries outside the EU, in which the EuP directive has no validity, the automatic power-down feature can be disabled if necessary.*

## Software update

### General information

---

Software updates keep your CARUSO up-to-date. They bring new optimisations like faster operation and new features which were not available at the time the device was produced.

### Automatic update

---

If the device is connected to the Internet, the CARUSO checks whether a new software version is available for the device after power-on. If an update is available, the Caruso starts the update automatically.

The progress of the update is shown on the display. Wait until the process is completely finished. This may take a few minutes.

---

 *Only after switching on the device with the power switch on the rear panel or after switching on from deep-sleep standby (no Alexa and no network active) a check for new software is performed.*

*Do not disconnect the device from the power supply during the update process!*

# Trouble shooting

Many problems have a simple cause and a correspondingly simple solution. The following section describes a few difficulties you may encounter, and the measures you need to take to cure them. If you find it impossible to solve a problem with the help of these notes please disconnect the unit from the mains and ask your authorised T+A specialist dealer for advice.

## Device does not switch on

---

Cause 1:  
Mains lead not plugged in correctly.  
Remedy:  
Check connection, push connector in firmly.

---

Cause 2:  
Mains switch on the back panel not switched on.  
Remedy:  
Switch the mains switch on.

## Device reacts correctly to operation directly on the device, but cannot be operated by remote control

---

Cause:  
The battery of the remote control is completely discharged.  
Remedy:  
Charge the built-in battery of the remote control with the supplied cable via the USB socket on the back of the CARUSO.

## Loud humming noise from the loudspeakers at the sources Analog 1 and 2

---

Cause:  
Poor contact of the RCA plugs or a defective RCA cable.  
Remedy:  
Please check carefully all plug connections and connection cables.

## No station logos are displayed during FM and DAB radio playback and no cover art is displayed during CD playback

---

Cause:  
The CARUSO does not have a connection to the Internet to retrieve the logos and cover art.  
Remedy:  
Connect the CARUSO to the Internet to use all comfort functions.

## The USB source cannot be accessed

---

Cause:  
The CARUSO has no connection to the Internet.  
Remedy:  
The Streaming Client in the CARUSO needs a connection to the Internet to start. Since the Streaming Client is also responsible for USB playback, a connection to the Internet is required for this purpose as well.



## No connection to the network, even though LAN cable is connected

---

**Cause:**

The router must be connected via the LAN socket LAN1. The LAN2 socket is intended exclusively for connecting other Internet-compatible devices if the LAN1 socket is already connected to the Internet.

**Remedy:**

Connect the router's LAN cable (Internet connection) to the LAN1 socket.

## The mobile device cannot be connected to the CARUSO via Bluetooth

---

**Cause 1:**

The Bluetooth function is disabled in the system menu.

**Remedy:**

Switch on the Bluetooth function.

**Cause 2:**

There is already a mobile device connected to the CARUSO.

**Remedy:**

Disconnect the existing connection before the new device can be paired.

## The device does not respond to the trigger word „Alexa“.

---

**Cause 1:**

The device has just been switched on, it has not restored the network connection again yet

**Remedy:**

Wait until the network connection is established.

**Cause 2:**

The microphone needed for the Alexa service is switched off.

**Remedy:**

Switch the microphone on using the corresponding button in the menu bar at the top of the display.

## Streamed content (Internet radio, Tidal, Deezer, Qobuz) is played back with drop-outs

---

**Cause:**

The Internet and/or network connection does not have sufficient bandwidth.

**Remedy 1:**

Select a lower sound quality in the Network menu.

**Remedy 2:**

Connect the Caruso using a LAN cable if it is connected via WLAN.

# Technical specifications

## Streaming Client

|              |      |  |
|--------------|------|--|
| Formats      |      | MP3, WMA, AAC, AIFF, OGG Vorbis, FLAC, WAV, ALAC   |
| Data rates   |      | PCM 32...192 kHz, 16/32 Bit; MP3 bis 320 kBit; fixed and variable Bitrate  |
| Services     |      | Tidal, Deezer, qobuz, Spotify (Subscription required), Apple AirPlay   |
| Media server |      | UPnP AV, Media Player 10 (WMDRM10), DLNA compatible servers  |
| Interfaces   | LAN  | Fast Ethernet 10/100 Base-T  |
|              | WLAN | 2.4 GHz and 5 GHz <20dBm(100mW), IEEE 802.11a/b/g/n/ac.<br>WLAN frequency range 2.4 GHz: 2412 ... 2483 MHz<br>5.0 GHz: 5150 ... 5250 MHz (Band I)<br>5250 ... 5350 MHz (Band II)<br>5470 ... 5725 MHz (Band III) |
|              | USB  | USB 2.0 (5V max. 2,1 A)<br>Formats: FAT, FAT 32 and NTFS   |

## Bluetooth

|                         |  |
|-------------------------|--|
| Supported audio formats | APT-X, MP3, AAC, SBC   |
| Frequency band          | 2,4 GHz: 2042Mhz ... 2480Mhz<br>Max. transmission power <10 dBm (EIRP) |
| RC protocol             | AVRCP  |

## Radio

|                  |  |
|------------------|--|
| Internetradio    | Airable Internet Radio Service<br>(> 11000 stations worldwide)                     |
| FM-Radio         | Frequency range: 87,5 - 108 MHz<br>Sensitivity 1 $\mu$ V<br>S/N > 65 dBA           |
| DAB-, DAB+ Radio | Frequency range: 168 -240 MHz (Band III);<br>Sensitivity 2,0 $\mu$ V, S/N > 96 dBA |

## Disc drive unit

|                    |                               |
|--------------------|-------------------------------|
| Formats            | CD/DA, CD-R, CD-RW / CD-Text. |
| Frequency response | 2 Hz - 20 kHz/100 dB          |

## Amplifier

|                |                                     |                             |
|----------------|-------------------------------------|-----------------------------|
| Nominal output | Subwoofer/<br>Midrange +<br>Tweeter | 1 x 100 Watt / 2 x 50 Watts |
|----------------|-------------------------------------|-----------------------------|

|   |   |  |
|---|---|--|
| Peak output                                   | Subwoofer/<br>Midrange +<br>Tweeter             | 1 x 150 Watt / 2 x 75 Watts                                    |
| Frequency response                            | (+0 -3dB)                                       | 10 Hz - 22 kHz   |
| Total harmonic distortion                     |   | < 0,04 %   |
| Signal-to-Noise ratio /<br>Channel separation |   | 101 dBA / > 90 dB  |
| Analog inputs                                 | 2 x RCA   | 1 V <sub>eff</sub> nom. 2 V <sub>eff</sub> max. / 20 kOhm      |
| Digital inputs                                | 1 x TOSLINK opt.                                | PCM 44,1 ... 96 kSps   |
|   | 1 x SP/DIF coax.                                | PCM 44,1 ... 192 kSps  |
| Outputs                                       | 1 x RCA   | PRE OUT 2 V <sub>eff</sub> / 50 Ohm;                           |
|   | 1x SUB OUT                                      | 2 V <sub>eff</sub> max.  |
|   | 1x Headphones                                   | 3,5 mm socket, > 32 Ohm, 30 mW                                 |
| Mains in                                      |   | 220-240 V oder 100-127 V, 50-60 Hz                             |
| Max. Power consumption                        |   | 200 W  |
| Standby power consumption                     | Alexa active                                    | No standby mode (only display switched off)                    |
|   | Alexa<br>deactivated +<br>WLAN active           | 4,2 Watts (6,5 Watts if time of day is displayed)              |
|   | Alexa<br>deactivated +<br>Network not in<br>use | <0,5 Watt  |
| Dimensions (WxHxD) / Weight                   |   | 29 x 26,5 x 29 cm (11,4 x 10,4 x 11,4 inch) / 12 kg (26,5 lbs) |

We reserve the right to alter specifications.



T+A elektroakustik GmbH & Co. KG  
Planckstraße 9 – 11  
32052 Herford | Germany

T +49 5221 76760  
F +49 5221 767676

[info@ta-hifi.com](mailto:info@ta-hifi.com)  
[www.ta-hifi.com](http://www.ta-hifi.com)